

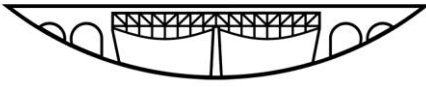

BIATORBÁGY



VÁROS POLGÁRMESTERE

2051 Bátorbágy, Baross Gábor utca 2/a. • Telefon: 06 23 310-174

Fax: 06 23 310-135 • E-mail: polgarmester@pmh.biatorbagy.hu • www.biatorbagy.hu

ELŐTERJESZTÉS

A Játsszóterek 2014. évi felújításáról

Előzmények: A 2014. évi költségvetésben 10.000.000 forint került betervezésre a köztéri játsszóterek felújítására. Bátorbágy Város Önkormányzat Képviselő-testületének Közművelődési, Ifjúsági és Sport Bizottsága 2014. március 26-án megtartott ülésén elhangzottak alapján ebből az összegből a Fő téri és a Herbrechtingen téri játsszótér fejlesztését kiemelten kell kezelni.

I. Fő téri játsszótér

A játsszótéren található játsszóeszköz telepítése 2008-ban történt. Az elmúlt évek alatt a rendes javítási és a karbantartási munkálatainak hiánya miatt, az eszköz egyes részei az előregedés jelét mutatták. 2013-ban a játsszóeszköz felújítására került sor, mivel egyes részei balesetveszélyessé váltak. Ez alapján az egyik funkciót (vízszintes rúd mászófal) el kellett bontani, mert javíthatatlan állapotban volt, ezért egy új funkcióval bővítettük (felhelyezésre került egy új mászófal).

A sérült részek javítása (lépcső függőleges korláton csere, a hintarúd rögzítések és csomópontok javítása, valamint csúszda és a főtorony korhadt alkatrészeinek javítása és a cseréje) mellett a játsszóeszközön eltávolításra került a szálkák, balesetveszélyes repedések, durva, érdes felületek. A játsszóeszköz kétszeri MILESI prémium minőségű lazúrral lefestésre került. Mivel a játék háromszínű ezért a festéshez le kellett bontani az alkatrészeket, és száradás után visszaszerelni őket. Ezen felül a hinta körül meg kellett növelni az ütécscillapító réteget, mert nem felelt meg a szabványnak.

A játsszótéren a nyári hónapokban visszatérő problémát jelent a játsszóeszközön található fém csúszda felforrósodása, ezért a csúszda lecserélése elengedhetetlenül szükséges.

A játsszótéren jelenleg használt ütécscillapító mulcs teljesen össze van tömörödve, az alsóbb réteg humuszalódott állapotban van, ennek teljes cseréje vagy új ütécscillapító kialakítása szükséges a játsszótér fejlesztése mellett. Az ütécscillapító kiválasztása során két szempontot kell figyelembe venni. A Fő téri játsszótér központi szerepet tölt be a családok körében, a délutáni órákban nagyon sok gyermek és szülő tartózkodik a parkkal körül vett játsszótéren, valamint a Fő téren egy öntöző rendszer működik, mely tavasztól őszig jelentős hatással bír a játsszótéri eszközökre és az ütécscillapítóra. Köztudomású tény, hogy a játsszóterek ütécscillapítóként használt homok, gyöngykavics vagy fakéreg első beruházási költségei alacsonyabbak az esésvédő gumilap telepítési költségeinél, azonban számos komoly hátránnyal rendelkeznek. Többek között az, hogy az elhordásuk, „kitúrás” jelentős, valamint nedves idő esetén hatékonyságuk lényegesen csökken. A fenti szempontok figyelembevételével a Fő téri játsszótérre célszerű, mind esztétikai, mind költséghatékonyság (homok, gyöngykavics vagy fakéreg állandó pótlása és cseréje) szempontjából ütécscillapítóként a gumiburkolat kialakítása. Ennek a költsége 215 m²-rel számolva a 6-6,2 millió forintba kerül.

A Fő téri játszótér eszközparkjának bővítésére két verziót vizsgáltunk:

1. A meglévő játszóeszközt megtartva és azt kibővítve, melyre Krea-Hidra Kft. küldött árajánlatot. A terv szerint a jelenlegi játszóeszköz 3 toronnyal, valamint egy babakézzel bővülne. Az utóbbi blokk kialakítását tekintve mozgáskorlátozott gyermekek számára is hozzáférhető. A bővítéssel a már most is fontos szerepet betöltő játszótér a gyermekes családok részére egy meghatározóbb, kellemesebb időtöltést biztosító közösségi hely lenne.
2. A meglévő játszóeszköztől külön, új játszóeszközök telepítése, melyre az ACER Kft.-től kaptunk egy árajánlatot. (Az Acer Kft. ütőcsillapító burkolat kialakításánál nem vette figyelembe a hely adottságait)

II. Herbrechtingen téri játszótér

A játszótér fejlesztését az elmúlt időszakban többször került napirendre a játszótér fejlesztése, az eszközpark kibővítése. A játszótéren található teljesen balesetveszélyessé vált faló a Városgondnokság által elbontásra került. A faló megszüntetésével jelentős terület szabadult fel.

A Herbrechtingen téri játszótérre való egyik fejlesztési megoldást az „AMOENITAS” Biatorbágyi Zöld-Sziget Lakópark Egyesület (továbbiakban: Egyesület) állította össze a nyugati lakóterületen lakók igényeinek maximális figyelembevételével.

A meglévő terület képes befogadni egy nagyobb több tornyos mászó várat, mely több funkciót is tartalmaz. Az egyik hintaállvány áttelepítésével egy három-négytornyos (figyelembe véve az Egyesület igényeit is) mászóvár letelepítését javasoljuk.

A Herbrechtingen és a Fő téri játszótérek játszóeszköz fejlesztésére vonatkozóan a következő cégektől érkezett árajánlat:

- ✓ Krea Hidra Kft. (**1. melléklet**)
- ✓ RD-Master Kft. (**2. melléklet**)
- ✓ Acer Kft. (**3. melléklet**)
- ✓ IPS Gyerekszem Kft. (**4. melléklet**)
- ✓ Játszótér 2006.Kft. (az Egyesület ajánlásával) (**5. melléklet**)
- ✓ S-tér Kft. (**6. melléklet**)

Folyamatban van még hetedik ajánlatadóként az Illona Malom Műhely Bt. ajánlatának megküldése, amely ha a Bizottsági üléséig megérkezik póttanyagként kiküldésre kerül, a cégről és munkájukról azonban az alábbi linken lehet tájékozódni: <http://www.ilonamalom.hu/>

Kérem a Tisztelt Képviselő-testületet, az előterjesztésben foglaltak alapján hozza meg döntését.

Biatorbágy, 2014. április 16.

Tarjáni István s.k.
polgármester

Összeállította:
Martonné Kovács Márta

Határozati javaslat

Biatorbágy Város Önkormányzata Képviselő-testületének .. /2014.() önkormányzati határozata

A Játsszóterek 2014. évi felújításáról

Biatorbágy Város Önkormányzatának Képviselő-testülete megtárgyalta a játsszóterek 2014. évi felújításáról szóló előterjesztést.

A Képviselő-testület a 2014. évi költségvetésben biztosított 10 millió forint erejéig az alábbi játsszóeszközök telepítését, illetve a játsszóterekhez kapcsolódó munkát végzi el:

Játsszóter megnevezése	Telepíteni kívánt eszközök	Játsszóeszköz gyártójának neve	Játsszóeszköz ára Ft/db (bruttó)	Telepítési költség Ft/db (bruttó)	Letelepített játsszóeszköz bruttó összesen
Fő téri Játsszóter	a				
	b				
	c				
	d				
	e				
	ütéscsillapító réteg kialakítása (5 cm vtg.-ú gumi ütéscsillapító felület kialakítása, 215 m ²)				
A játsszóter TÜV minősítése (10.000 Ft/db)					
Herbrechtingen téri játsszóter	a				
	b				
	c				
	d				
	e				
	Ütéscsillapító réteg kialakítása				
A játsszóter TÜV minősítése (10.000 Ft/db)					
A köztéri játsszóterek 2014. évi felújítására szánt összeg:					10.000.000

Felelős: Polgármester
Határidő: 2014. június 20.

RÖNKFAJÁTSZÓTÉR

KREA-HIDRA KFT
2315 Szigethalom, Iskola utca 17.
Számlaszám: 10918001-00000090-35210004
Adószám: 23762738-2-13

Szigethalom, 2014. április 18.
Tárgy: Árajánlat

Ajánlatkérő: Biatorbágy Önkormányzat

Tisztelt Megrendelő!

Köszönjük megtisztelő érdeklődését!

Vállalkozásunk több mint 10 éve foglalkozik játszóterek és játszótéri eszközök tervezésével és megépítésével, amely idő alatt széleskörű tapasztalatra tettünk szert ezen a téren. Minőségi alapanyagaink garantálják eszközeink hosszú élettartamát, és esztétikusságát.

Mellékelten küldjük ajánlatunkat, mely remélhetőleg elnyeri tetszését, és hamarosan elégedett ügyfeleink között üdvözölhetjük.

A csatolt képen látható játszóvárát 3-12 évig ajánljuk, komplex játszóeszközként egyidőben több gyerek számára. A termék ergonómiailag jól megtervezett, fejleszti a gyerekek ügyességét, térérzékelését. A hálós rész kitűnően alkalmas az egyensúlyérzék és a mászó képesség fejlesztésére. Az eszköz több lehetséges utat biztosít a bejáráshoz, megmozgatva a gyerekek fantáziáját is.

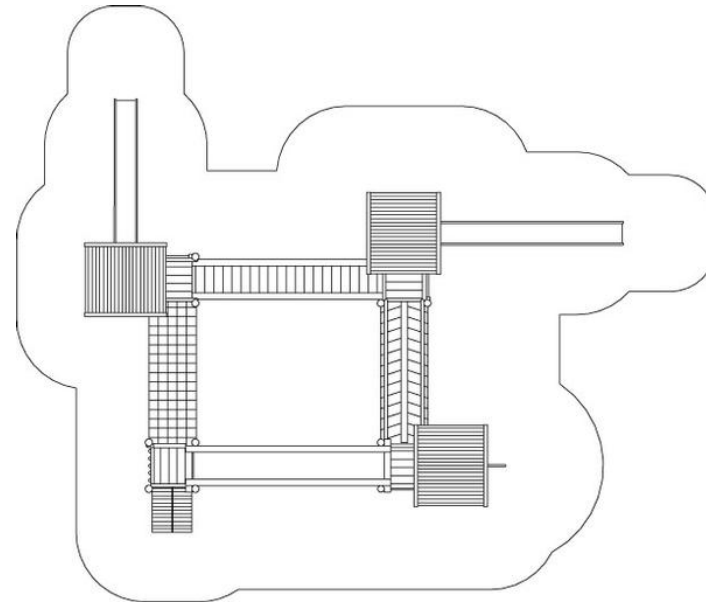

RÖNKFAJÁTSZÓTÉR

ÁRAJÁNLAT

Megnevezés	Kiegészítő információk	Mennyiség	Nettó Ft/db	Σ nettó Ft	ÁFA 27%	Σ bruttó Ft
Négy tornyos erőd	Szükséges terület: 15,1 x 12,9 m, Szintmagasságok:1060/1910/2500 mm, Méretek: 11,7 x 9,4 x 4,8 m, Maximum esésmagasság: 2,6 m	1	2 480 000 Ft	2 480 000 Ft	669 600 Ft	3 149 600 Ft
Ütéscsillapító réteg	gyöngykavics	1	1 120 000 Ft	1 120 000 Ft	302 400 Ft	1 422 400 Ft
Telepítési költség	Az eszközök nettó értékének 15 %-a	1	372 000 Ft	372 000 Ft	100 440 Ft	472 440 Ft
Szállítás, engedélyezés	TÜV	1	102 000 Ft	102 000 Ft	27 540 Ft	129 540 Ft
ÖSSZESEN				4 074 000 Ft	1 099 980 Ft	5 173 980 Ft

Az árajánlat tartalmazza az eszközök helyszíni összeszerelését, valamint kétszeri kezelését MILESI prémium minőségű vékonylazúrral, melynek színét honlapunkon, a www.ronkfajatszoter.hu/lazurok linken tudják kiválasztani.

Termékünkre 2 év garanciát vállalunk, az eszköz gyártói tanúsítvánnyal rendelkezik, mely igazolja, hogy a biztonsági és szabványi előírásoknak megfelel.

A szállítási határidő a megrendeléstől számított 3-4 hét.

Várjuk kedves visszajelzését, addig is bármilyen további kérdéssel kapcsolatban állunk szíves rendelkezésére!

Üdvözlettel,

Katona György
06-70-633-8376
info@ronkfajatszoter.hu

RÖNKFAJÁTSZÓTÉR

KREA-HIDRA KFT

2315 Szigethalom, Iskola utca 17.

Számlaszám: 10918001-00000090-35210004

Adószám: 23762738-2-13

Szigethalom, 2014. március 10.

Tárgy: Árajánlat a Fő téri játszótér kibővítésére

Ájánlatkérő: Kovács Márta – Biatorbágyi Önkormányzat

Tisztelt Kovács Márta,

Köszönjük a megkeresést!

A TÜV szakemberével történt helyszíni felmérés alapján a Fő téri játszótér bővítése biztonságosan és a szabványoknak megfelelően lehetséges. A jelenlegi játszóeszközök állapota kiváló. Szeretnénk a bővítést is ilyen színvonalon elvégezni.

A játszótér bővítésének tervezésekor egy olyan kombinált és egyedülálló játszóeszköz képe lebegett a szemünk előtt, amely a változatos játékelmények kínálatával, a szórakoztató és tartalmas időtöltés ígéretével, valamint páratlan formai világával Biatorbágy új nevezetes pontjává válhat.

Vezérfonalunk három fő pontja a játékelmény, a biztonság és a minőség.

A játékok sokszínűségével szeretnénk, hogy a bővítés által a játszótér valóban mindenki számára örömet jelentsen, együtt tudjanak játszani kicsik és nagyok, gyerekek és akár szülei is. Célunk a folyamatos innováció és fejlődés, és ennek keretében célkitűzésünk az is, hogy minél több köztéri megbízás esetében alkalmunk és lehetőségünk legyen olyan eszközök tervezésére és kivitelezésére is, amelyek a mozgáskorlátozott gyermekek számára is megközelíthetőek és játszhatóak. A játszótér új elemeivel nemcsak tárgyi, de szociális szempontból is szeretnénk tágítani a lehetőségeket. A tervekben helyet kaptak a nagyobb gyermekek számára az életkoruknak megfelelően nagyobb kihívást jelentő elemek, a kicsik által biztonságosan megközelíthető és felszabadult játékot nyújtó részek, valamint a mozgáskorlátozott gyermekeknek is hozzáférhető és szórakoztató blokk is.

Az eszközök, tornyok kialakításánál nagyon fontosnak tartjuk, hogy azok sokkal többet jelentsenek önmaguknál, nem csak a szórakozás és kikapcsolódás, de a testi-lelki fejlődés fontos eszközét, azáltal, hogy fejlesztik a gyermekek általános fizikai erőnlétét, kombinációs és mozgáskoordinációs képességeiket, és a szerepjátékok által a fantáziájukat is. Szeretnénk, hogy a játszótéren eltöltött idő valódi feltöltődés legyen mindenki számára, és a város egy fontos találkozási és közösségi helye legyen.

A biztonság kérdése számunkra nem is kérdés, hanem elsődleges szempont az eszközök tervezésénél és kialakításánál. A balesetmentes játék záloga, a több mint 10 éves tapasztalat mellett, a TÜV-Rheinland mint a világ egyik legelismertebb minősítő cége által történő részletes átvizsgálás, és a megfelelőségről kiállított tanúsítvány.

A változatos játékelményrel és biztonsággal párhuzamosan a minőség az, amelyre különös hangsúlyt fektetünk, hiszen ez is fontos része annak, hogy az első két szempont megfelelően érvényesülhessen. Az eszközök gyártásánál igyekszünk a legapróbb részletekben is a legmagasabb színvonalat nyújtani, például a fa alkatrészek kétszeri kezelésénél használt MILESI prémium minőségű vékonylazúrral, amely gyermekbarát, ugyanakkor gomba- és rovarölő tulajdonsággal is rendelkezik.

A játszótér bővítésével nemcsak az eszközök, de az ütécscillapító réteg karbantartására is szükség van. A jelenleg használt fenyőmulcs vastagsága és minősége a biztonsági előírásoknak már nem megfelelő, a TÜV által nem elfogadható mert az idő elteltével, összetömörödött, megkeményedett. A fenyőmulcs feltöltése azért nem javasolt, mert ez hosszú távon megint nem lenne gazdaságos, hiszen rövid időn belül ismét cseréjére, ill. feltöltésére lenne szükség. Alternatív megoldásként ajánlott a gyöngykavics ágyból kialakított ütécscillapító réteg, melyet 30 cm vastagságban kell teríteni, időtálló és költséghatékony. Hosszú távon a leg gazdaságosabb, valamint mind minőségi, mind biztonsági szempontból a leghatékonyabb megoldás azonban a gumiszőnyeg lerakása. Ajánlatunkban mind a három lehetőségre adunk ár kalkulációt.

RÖNKFAJÁTSZÓTÉR

A továbbiakban a mellékelt felülnézeti rajzon megjelölt eszközöket mutatjuk be. A képek illusztrációk, a játszóvár stílusa visszafogottabb, a meglévő eszközhöz illő lesz.

Felülnézeti rajz

Biatorbágy Fő téri játszótér bővítés - felülnézeti rajz

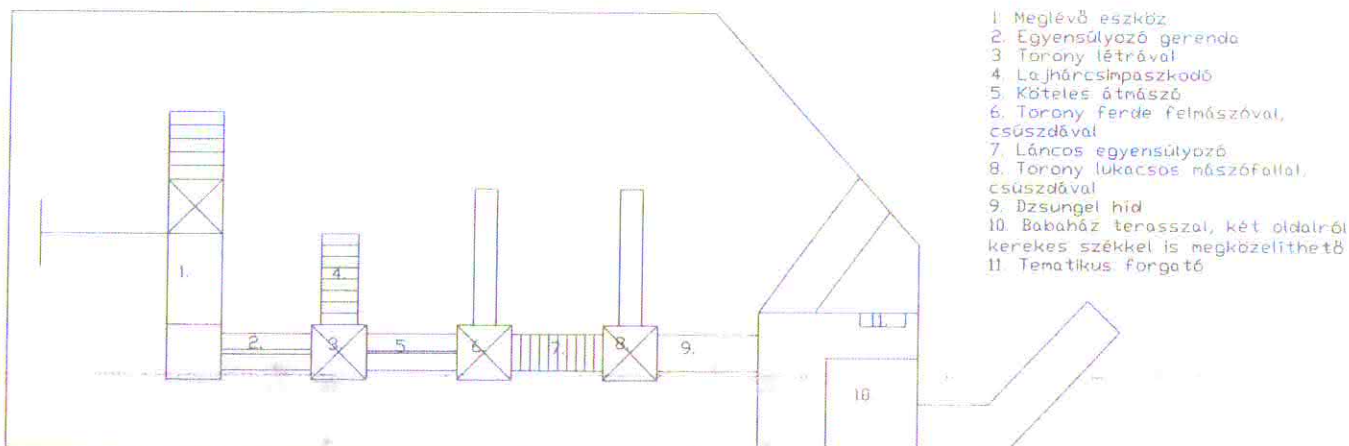

1. A meglévő játszóeszköz



A bővítés során a csúszdatest eltávolítása szükséges, helyette a tornyokon beülőkaros műanyag csúszdák kerülnek elhelyezésre, amelyek a nyári forróságban sem hevülnek fel, ezért akkor is játszhatóak.

RÖNKFAJÁTSZÓTÉR

2. Egyensúlyozó gerenda

Az elem kifejezetten az ügyességi és egyensúlyozó képességek fejlesztését veszi célba. Igazi kihívás és kaland a gyermekek számára. Természetesen a teljes biztonság érdekében kétoldalt kapaszkodó valamint védőháló kerül kialakításra.

Illusztráció



3. Torony létrával

A komplexum második tornyába ferde létrán lehet feljutni, ezzel is a gyerekek kombinációs képességét és talpraesettségét erősítve.

4. Lajhárctimpaszzkodó

A fizikai erőnlét próbája ez az elem, a gyerekek körében igen kedvelt, az egymás közötti versengésre is jó alkalmat ad, amely során kiderül „ki jut messzebbre”...

Illusztráció



RÖNKFAJÁTSZÓTÉR

5. Köteles átmászó

A kalandparkokból „átvett” eszköz a nagyobbak számára valódi élmény és izgalom miközben nagyon jól edzi az egyensúlyozó képességeiket.

6. Torony ferde felmászóval és csúszdával

A csúszda olyan elem minden játszótéren, amely kihagyhatatlan. A bővítés során két egymás melletti toronyban két csúszda kerül elhelyezésre, melyek párhuzamosak, így akár a játék során versenyzésre is jó lehetőséget adnak.

Illusztráció



7. Láncos egyensúlyozó

A klasszikus játékeszköz kicsik és nagyok körében egyaránt kedvelt, és kiválóan fejleszti a mozgáskoordinációt.

Illusztráció



RÖNKFAJÁTSZÓTÉR

8. Torony lukacsos mászófallal, csúszdával

Ezen a tornyon található a már említett második csúszda, valamint egy különleges mászófal, amely a játszóvárba való bejutás/felmászás egy újabb variációja.

Illusztráció



9. Dzsungel híd

Az egyensúlyozó érzék fejlesztésére és vidám szórakozásra ad alkalmat az ingó, hullámzó eszköz, az átmászási lehetőségek sokszínűségét erősítve.

10. Babaház terasszal

Az eszköz, amely a kicsik és a nagyok körében is nagyon népszerű, azzal a kiegészítéssel lesz még vonzóbb, hogy a két oldalról csatlakozó rámpán keresztül a mozgáskorlátozott gyermekek számára is könnyen megközelíthető, játszható. A babaház különböző fantáziadús kiegészítőkkel felszerelt, amelyek a játékot még örömtelibbé, az időtöltést még tartalmasabbá teszik. A babaházon helyet kapott egy tematikus forgató játék, és egy hangcső is, ami a gyermekek egymás közötti, vagy akár szüleikkel való tréfás játékokra ad lehetőséget, hiszen a babaháztól egészen a padokig is elér.

Illusztráció



RÖNKFAJÁTSZÓTÉR

11. Tematikus forgató

A kombinációs játék a mozgás és szaladgálás közötti pihenőkben tudja hasznosan lekötni a gyermekek figyelmét, érdekes és színes kiegészítője a játszótérnek.

Illusztráció



A bővítés során szükség lesz a padok valamint rugós játékok áthelyezésére.

ÁRAJÁNLAT

Megnevezés	Kiegészítő információk	Menny.	Nettó Ft/db	Σ nettó Ft	ÁFA 27%	Σ bruttó Ft
Eszköz bővítmény	A részletezett leírás szerint	1	2 867 000 Ft	2 867 000 Ft	774 090 Ft	3 641 090 Ft
Telepítés, szállítás		1	495 000 Ft	495 000 Ft	133 650 Ft	628 650 Ft
Engedélyeztetés		1	60 000 Ft	60 000 Ft	16 200 Ft	76 200 Ft
ÖSSZESEN				3 422 000 Ft	923 940 Ft	4 345 940 Ft

Megnevezés	Kiegészítő információk	Menny.	Nettó Ft/db	Σ nettó Ft	ÁFA 27%	Σ bruttó Ft
Ütéscsillapító réteg	Fenyőmulcs - rendszeres feltöltést és forgatást igényel, mert különben letömörödik, és humuszalódik	1	1 425 000 Ft	1 425 000 Ft	384 750 Ft	1 809 750 Ft
ÖSSZESEN				1 425 000 Ft	384 750 Ft	1 809 750 Ft

Megnevezés	Kiegészítő információk	Menny.	Nettó Ft/db	Σ nettó Ft	ÁFA 27%	Σ bruttó Ft
Ütéscsillapító réteg	Gyöngykavics ágy	1	976 000 Ft	976 000 Ft	263 520 Ft	1 239 520 Ft
ÖSSZESEN				976 000 Ft	263 520 Ft	1 239 520 Ft

Megnevezés	Kiegészítő információk	Menny.	Nettó Ft/db	Σ nettó Ft	ÁFA 27%	Σ bruttó Ft
Ütéscsillapító réteg	Gumiszőnyeg – könnyen tisztán tartható, karbantartást nem igényel	1	2 980 000 Ft	2 980 000 Ft	804 600 Ft	3 784 600 Ft
ÖSSZESEN				2 980 000 Ft	804 600 Ft	3 784 600 Ft

Katona György
06-70-633-8376
info@ronkfajatszoter.hu

Ajánlat fogadó:
Biatorbágyi Polgármesteri Hivatal
Beruházási és Vagyongazdálkodási osztály
 2051 Biatorbágy, Baross Gábor u.2/a.
 Tel.:06/23/310-174
 Fax: 06/23/310-135
 Email: hivatal@biatorbagy.hu, kovacs.marta@biatorbagy.hu

Ajánlattevő:
RD-Master Kft.
 Székhely: 1223 Budapest,Nagytétényi u.190/B
 Telephely:8220 Balatonalmádi,Építő u. 8
 Adószám:13212799-2-43
 Tel.:06/88/439-675; Fax:06/88/439-180
 Email:info@jatszoterepites.hu

Tárgy: árajánlat-kültéri játszóeszköz telepítéssel+ ütéscsillapító felület kialakítása

ÁRAJÁNLAT

ssz..	Termékkód	Eszköz/termék /szolgáltatásmegnevezés	Egység	Menny.	Egységár nettó	Összes nettó
1.	HJV-04/12	"Hunyadi" négytornyú játszóvár: 2 db csúszda,kötélletra, rámpa,kötélalagút,lengőhíd,létra,láncos egyensúlyozó,mászórúd(tűzoltórúd),köteles-lépegető,mászófal,függeszkező.Esési magasság:165 cm. <i>Szükséges ütéscsillapító burkolat készítése:127m².Ütés csillapító felület: lazaszemcsés talaj/gumiburkolat.</i>	db	1	2 625 000 Ft	2 625 000 Ft
Összesen nettó:						2 625 000 Ft
Áfa 27%						708 750 Ft
Összesen bruttó:						3 333 750 Ft

ÁRAJÁNLAT ÖSSZESÍTŐ

játszóeszköz telepítéssel+ütéscsillapító felület kialakítása

130	ütéscsillapító felület nagysága/m ²	JÁTSZÓESZKÖZ 2 625 000 Ft	ÜTÉSCSILLAPÍTÓ FELÜLET TIPUSA			
			gumiburkolat ¹	fakereg ²	gyöngykavics ³	homok ⁴
ÁR	játsszóeszköz+ütéscsillapító/összesen nettó		2 535 000 Ft	2 015 000 Ft	1 495 000 Ft	1 300 000 Ft
	Áfa		5 160 000 Ft	4 640 000 Ft	4 120 000 Ft	3 925 000 Ft
	összesen/bruttó		1 393 200 Ft	1 252 800 Ft	1 112 400 Ft	1 059 750 Ft
			6 553 200 Ft	5 892 800 Ft	5 232 400 Ft	4 984 750 Ft

1. gumi ütéscsillapító felület> rétegrend: 6-8 cm vtg tömörített murva alap+6-8cm vtg. betonlap + gumi burkolat -beton szegélykövel(lapnagyság: 500x500x40 mm)

2. fakereg ütéscsillapító felület > rétegrend:tömörített föld + 30 cm vtg fakereg ütéscsillapító-beton szegélykövel (szemcsenagyság: 5-30mm)

3. gyöngykavics ütéscsillapító felület > rétegrend:tömörített föld + 30 cm vtg gyöngykavics ütéscsillapító-beton szegélykövel (szemcsenagyság: 2-8mm)

4. homok ütéscsillapító felület > rétegrend:tömörített föld + 30 cm vtg homok ütéscsillapító-beton szegélykövel (szemcsenagyság: 0,2-2 mm)

A fenti kültéri játszótéri eszköz rendelkezik megfelelőségi tanúsítvánnyal -a 78/2003.(XI.27.9) GKM rendeletnek megfelelően- melyet a TÜV Reinland InterCert Kft./

Tanúsító Szervezet állított ki.

Ezen tanúsítvány megfelel a vonatkozó Európai Unió szabályoknak és irányelveknek.

Az ütéscsillapító felület kialakításánál alkalmazott anyagok (gumilap és kiegészítő elemei) rendelkeznek megfelelőségi tanúsítvánnyal -a 78/2003.(XI.27.) GKM rendeletnek megfelelően- melyet a TÜV SÜD KERMI Kft. Tanúsító Szervezet állított ki.

Ezen tanúsítványok megfelelnek a vonatkozó Európai Unió szabályoknak és irányelveknek.

Eszköz/termék /szolgáltatás megnevezése	Egység	Menny.	Egységár nettó	Összes nettó
Játszóterei eszközök használatba vétel előtti ellenőrzése - ellenőrzési jegyzőkönyv játszótéri eszközök biztonságáról a 78/2003.(XI.27.)GKM rendelet alapján	db	1	9 500 Ft	9 500 Ft
Összesen nettó:				9 500 Ft
Áfa 27%				2 565 Ft
Összesen bruttó				12 065 Ft

Balatonalmádi, 2014. április 17.

Az árajánlat érvényes: 2014.május 31-ig



Székhely: 1223 Budapest, Nagytétényi u. 190/B I/2. Telephely: 8220 Balatonalmádi, Építő u. 8.
 Tel.: +36 (88) 439-675, Fax: +36 (88) 439-181 Mobil: +36 (30) 49-83-181
 E-mail: info@jatszoterepites.hu, info@rd-master.hu

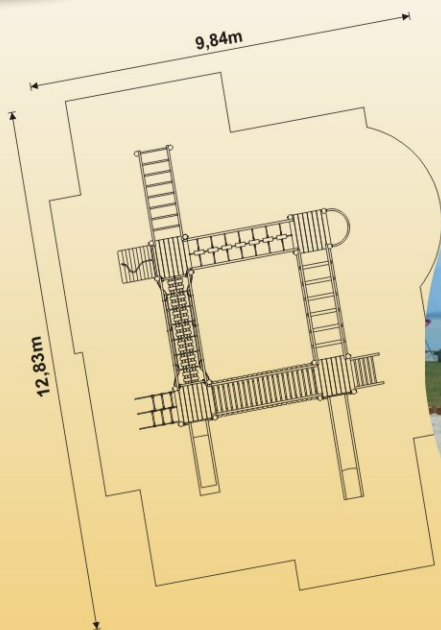

Hunyadi négytornyú játszóvár (HJV-04)

Ajánlott korcsoport: 2-14év
 Használók száma: 20-25 fő
 Szabad - esésmagasság: 2,85m
 Ütközőfelület / talajminőség: laza-szeméses talaj/gumiburkolat
 técsillapító talaj mérete (esési tér): 9,84m x 12,83m /126,2m²
 Funkciók: esúszda, létra, rámpa, kötélalagút, kötélletra
 Eszköz mérete (összeállítva): 9,33m x 6,34m x 3,7 m (l x sz x m)

Vonatkozó szabvány: MSZ EN 1176-1, 1176-3:2008

Hunyadi Four-Towered Castleplay (HJV-04)

Age range: 2 to 14
 Number of users: 20-25 p.
 Free fall height (FFH): 2,85 m
 Quality of the impact attenuating area: loose-praticulate/tiles
 Extent of falling space: 9,84m x 12,83 m /126,2m²
 Play features: slide,ladder,rámpa,climbing pole,climbing wall,clatter
 bridge,stepping bridge,rope tunnel,rope ladder,hand climbing ladder
 Size of biggest part: 9,33m x 6,34m x 3,7 m (l x b x h)

Relevant standard: EN 1176-1, 1176-3:2008

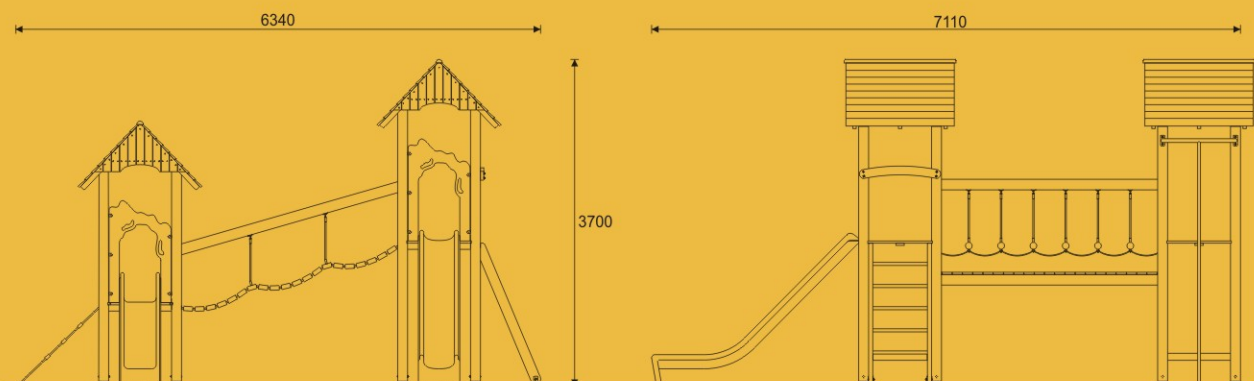

Nyilatkozat /alapanyag, felületkezelés/

Az **RD-Master Kft.** által gyártott játszótéri eszközök a [MSZ EN: 1176:2008 Európai Szabvány](#) előírásai alapján készülnek és rendelkeznek a [TÜV Rheinland MEEI](#) független minősítő intézet tanúsítványával.

Termékeink fő alkotóeleme a fa, melyet a funkcióknak leginkább megfelelő alkatrészekkel, anyagokkal egészítünk ki, mint a fém, kötéll, saválló, műanyag. A faanyagokat tekintve, az időjárásnak a legjobban ellenálló a vörösfenyőt, akácot használunk.

A felületkezelések környezetbarát technológiával készülő vízbázisú festékekkel (Engedélyszám: E-207242; MSZEN 71-3)- mely kifejezetten fa- gyermekjátékokra lett kifejlesztve-készülnek, valamint a fém alkatrészeknél porfestést, tűzhorganyzást alkalmazunk. A saválló anyagok festést nem igényelnek ezért polírozással alakítjuk ki végleges felületüket.

Ajánlat fogadó:

Biatorbágyi Polgármesteri Hivatal

Beruházási és Vagyongazdálkodási osztály

2051 Biatorbágy, Baross Gábor u.2/a.

Tel.:06/23/310-174

Fax: 06/23/310-135

Email: hivatal@biatorbagy.hu, kovacs.marta@biatorbagy.hu

Ajánlattevő:

RD-Master Kft.

Székhely: 1223 Budapest, Nagytétényi u.190/B

Telephely:8220 Balatonalmádi,Építő u. 8

Adószám:13212799-2-43

Tel.:06/88/439-675; Fax:06/88/439-180

Email:info@jatszoterepites.hu

Tárgy: előzetes árajánlat-kültéri játszóeszköz telepítéssel+ ütéscsillapító felület kialakítása

ELŐZETES ÁRAJÁNLAT 1.2 /játszóeszköz telepítéssel							
ssz.	Termékkód	Eszköz/termék /szolgáltatás megnevezés	Egység	Menny.	Egységár nettó	Összes nettó	
1.	KLH-02	"Katica" kétpályás hintaállvány;2 db laplőke. Esési magasság 120 cm. Esési tér: 20m ² . Szükséges ütéscsillapító felület kialakítása! Utés csillapító felület:laza-szemcsés talaj/gumiburkolat.	db	1	275 000 Ft	275 000 Ft	
2.	KLH-02	"Katica" kétpályás hintaállvány;2 db bébi hintaülőkével. Esési magasság 120 cm. Esési tér: 20m ² . Szükséges ütéscsillapító felület kialakítása! Utés csillapító felület:laza-szemcsés talaj/gumiburkolat.	db	1	320 000 Ft	320 000 Ft	
3.	HKV-02	"Hunyadi" kombinált játszóvár; csúszda,kötélletra,rámpa,kötélagút,mászófal,mászórúd. Esési magasság: 145cm. Esési tér:51m ² . Utés csillapító felület: laza-szemcsés talaj/gumiburkolat.	db	1	995 000 Ft	995 000 Ft	
4.	CSMH-02	"Csikó" méreghinta, kétüléses. Esési magasság:95cm. Esési tér: 19m ² . Utés csillapító felület:termett felső talaj/gyep.	db	1	155 000 Ft	155 000 Ft	
5.	PM-01	"Péur" mászóka Szükséges ütéscsillapító burkolat készítése.Esési magasság 150 cm.Szükséges ütéscsillapító burkolat készítése:17m ²	db	1	385 000 Ft	385 000 Ft	
6.	TM-01	"Törpe" kötélhálós mászóka. Esési magasság:94 cm. Esési tér:19m ² . Utés csillapító felület:termett felső talaj/gyep.	db	1	235 000 Ft	235 000 Ft	
7.	RJA-01	HDPE egy személyes rugós játék, állat figurás	db	2	145 000 Ft	290 000 Ft	
						Összesen nettó:	2 655 000 Ft
						Áfa 27%	716 850 Ft
						Összesen bruttó:	3 371 850 Ft

ÁRAJÁNLAT ÖSSZESÍTŐ
játszóeszköz telepítéssel+ütéscsillapító felület kialakítása

ÜTÉSCSILLAPÍTÓ	JÁTSZÓESZKÖZ	ÜTÉSCSILLAPÍTÓ FELÜLET TIPUSA			
		gumiburkolat ¹	fakéreg ² .	gyöngykavics ³	homok ⁴
230 ütéscsillapító felület nagysága/m ²	2 655 000 Ft	4 370 000 Ft	3 795 000 Ft	2 875 000 Ft	2 760 000 Ft
ÁR	játszóeszköz+ütéscsillapító/összesen nettó	7 025 000 Ft	6 450 000 Ft	5 530 000 Ft	5 415 000 Ft
	Áfa	1 896 750 Ft	1 741 500 Ft	1 493 100 Ft	1 462 050 Ft
	összesen/bruttó	8 921 750 Ft	8 191 500 Ft	7 023 100 Ft	6 877 050 Ft

1. gumi ütéscsillapító felület \square rétegréteg: 6-8 cm vtg tömörített murva alap+6-8cm vtg. betonlap + gumi burkolat -beton szegélykövel(lapnagyság: 500x500x40 mm)

2. fakéreg ütéscsillapító felület > rétegréteg:tömörített föld + 30 cm vtg fakéreg ütéscsillapító-beton szegélykövel (szemcsenagyság: 5-30mm)

3. gyöngykavics ütéscsillapító felület > rétegréteg:tömörített föld + 30 cm vtg gyöngykavics ütéscsillapító-beton szegélykövel (szemcsenagyság: 2-8mm)

4. homok ütéscsillapító felület > rétegréteg:tömörített föld + 30 cm vtg homok ütéscsillapító-beton szegélykövel (szemcsenagyság: 0,2-2 mm)

A fenti kültéri játszótéri eszköz rendelkezik megfelelő tanúsítvánnyal -a 78/2003.(XI.27.9) GKM rendeletnek megfelelően- melyet a TÜV Reinland InterCert Kft./ Tanúsító Szervezet állított ki.

Ezen tanúsítvány megfelel a vonatkozó Európai Uniói szabályoknak és irányelveknek.

Az ütéscsillapító felület kialakításánál alkalmazott anyagok (gumilap és kiegészítő elemei) rendelkeznek megfelelő tanúsítvánnyal -a 78/2003.(XI.27.) GKM rendeletnek megfelelően- melyet a TÜV SÜD KERMI Kft. Tanúsító Szervezet állított ki.

Ezen tanúsítványok megfelelnek a vonatkozó Európai Uniói szabályoknak és irányelveknek.

Eszköz/termék /szolgáltatás megnevezése	Egység	Menny.	Egységár nettó	Összes nettó
Játszóterei eszközök használatba vétel előtti ellenőrzése - ellenőrzési jegyzőkönyv játszótéri eszközök biztonságáról a 78/2003.(XI.27.)GKM rendelet alapján	db	8	9 500 Ft	76 000 Ft
			Összesen nettó:	76 000 Ft
			Áfa 27%	20 520 Ft
			Összesen bruttó	96 520 Ft



Játszótéri kitűzési terv 1.1-Biatorbágy

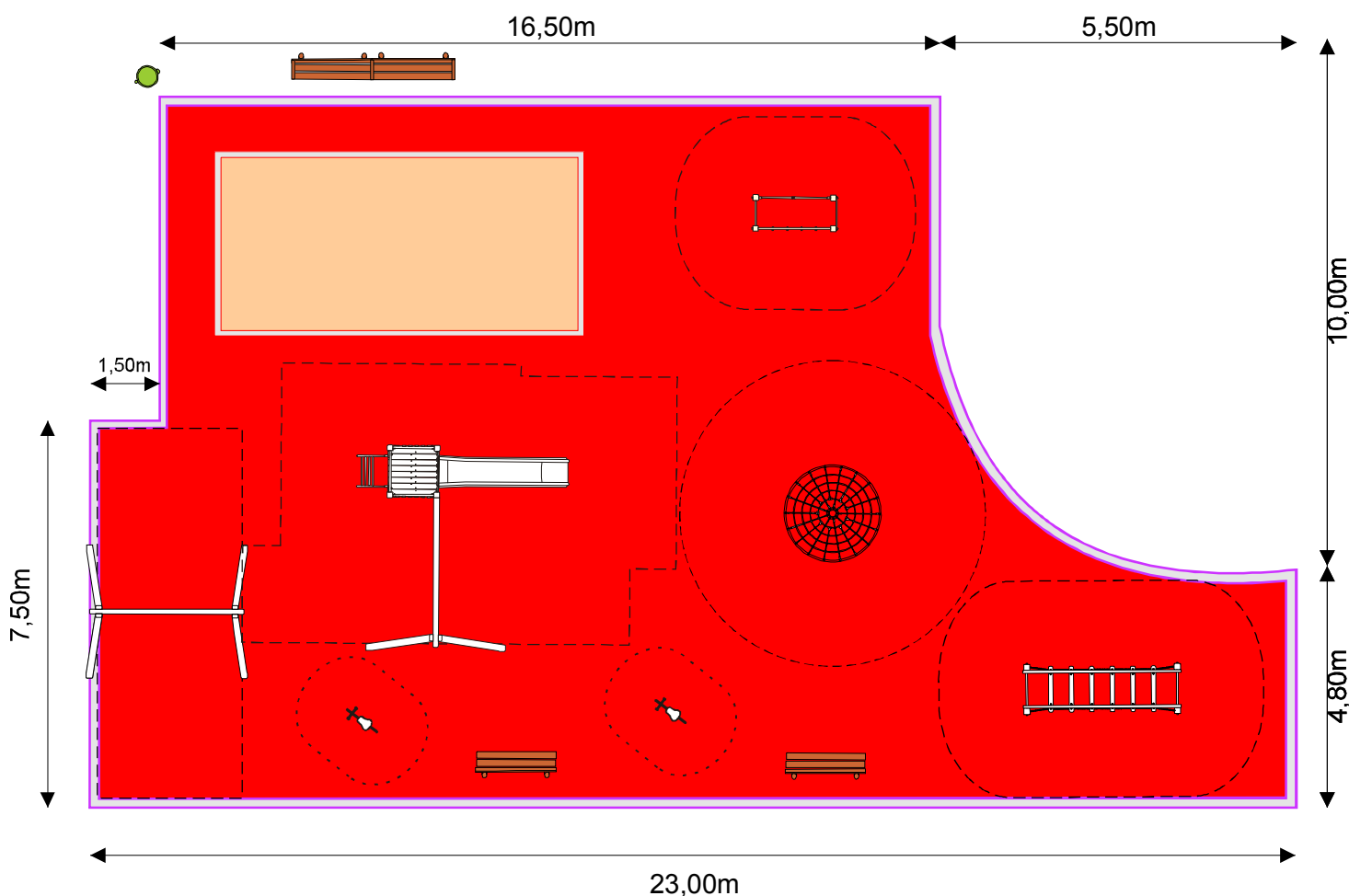

1. homokozó
2. két pályás hintaállvány
3. egy tornyú vár hintával
4. köteles forgó hinta
5. kombinált mászóka
6. egyensúlyozó
7. rugos játék

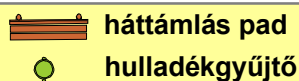



Játszótéri kitűzési terv 1.2-Biatorbágy

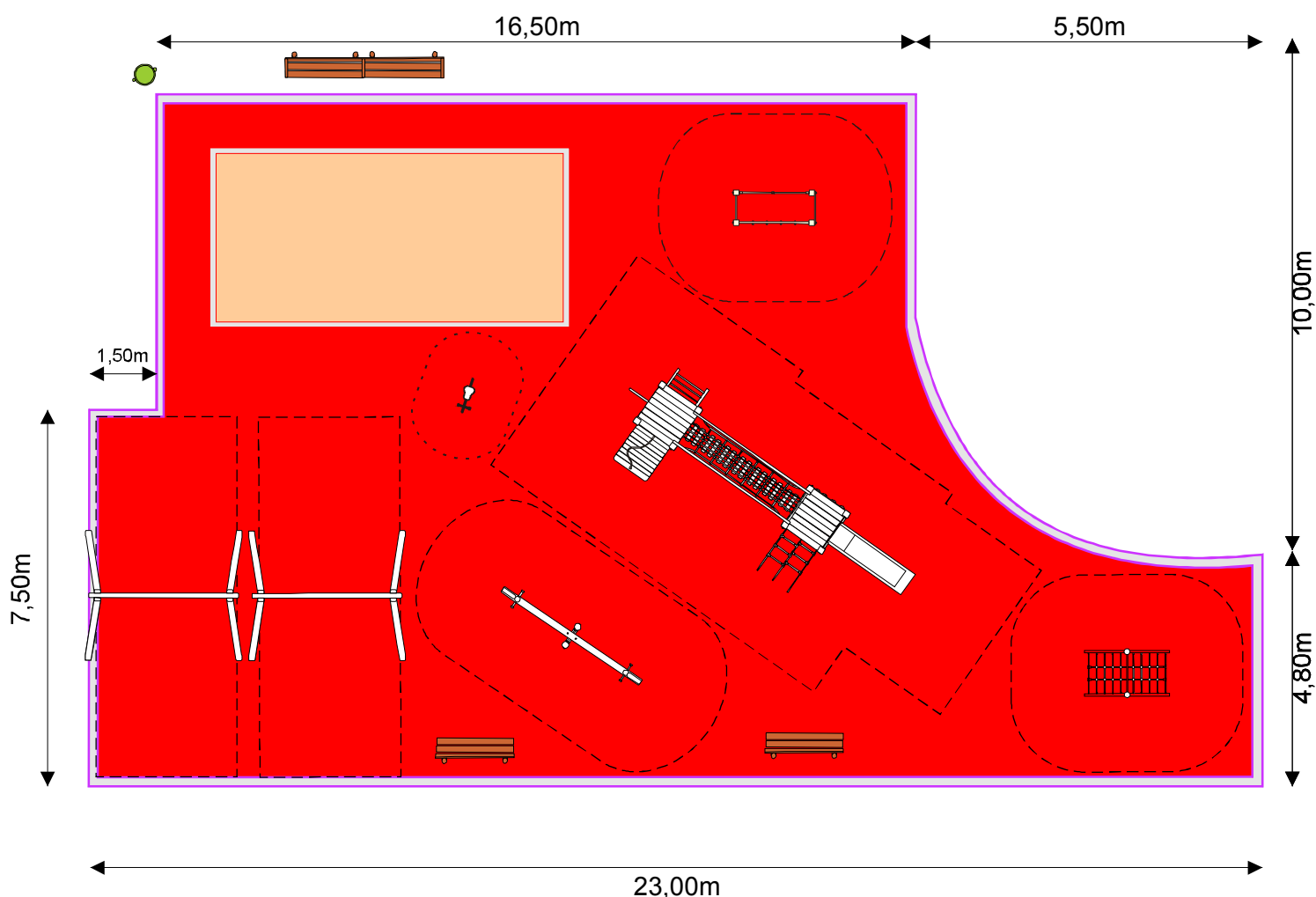

1. homokozó
2. két pályás hintaállvány
3. mérleghinta
4. két tornyú játszóvár
5. kombinált mászóka
6. köteles mászóka

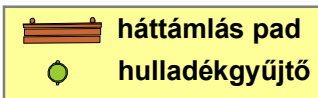

RD Master
 8220 Balatonalmádi, Építő u.8
 Tel.: 06/30/4983-181
 Tel.: 06/88/439-675
 Fax: 06/88/439-181
info@jatszoterepites.hu
jatszoterepites@gmail.com
www.jatszoterepites.hu

Ajánlat fogadó:

Biatorbágyi Polgármesteri Hivatal

Beruházási és Vagyongazdálkodási osztály

2051 Biatorbágy, Baross Gábor u.2/a.

Tel.:06/23/310-174

Fax: 06/23/310-135

Email: hivatal@biatorbagy.hu, kovacs.marta@biatorbagy.hu

Ajánlattevő:

RD-Master Kft.

Székhely: 1223 Budapest, Nagytétényi u. 190/B

Telephely: 8220 Balatonalmádi, Építő u. 8

Adószám: 13212799-2-43

Tel.: 06/88/439-675; Fax: 06/88/439-180

Email: info@jatszoterepites.hu

Tárgy: előzetes árajánlat-kültéri játszóeszköz telepítéssel+ ütőcsillapító felület kialakítása

ELŐZETES ÁRAJÁNLAT 1.1 /játszóeszköz telepítéssel						
ssz.	Termékkód	Eszköz/termék /szolgáltatás megnevezés	Egység	Menny.	Egységár nettó	Összes nettó
1.	KLH-02	"Katica" kétpályás hintaállvány 2 db lapulőke. Esési magasság 120 cm. Esési tér: 20m ² . Szükséges ütőcsillapító felület kialakítása! Ütés csillapító felület:laza-szemcsés talaj/gumiburkolat.	db	1	275 000 Ft	275 000 Ft
2.	HEVH-01	"Hunyadi" egytornyú vár hintával (bébi hintaülőke). Esési magasság:145 cm. Esési tér:42m ² . Szükséges ütőcsillapító felület kialakítása! Ütés csillapító felület:laza-szemcsés talaj/gumiburkolat.	db	1	675 000 Ft	675 000 Ft
3.	PM-01	"Picur" mászóka. Szükséges ütőcsillapító burkolat készítése. Esési magasság 150 cm. Szükséges ütőcsillapító burkolat készítése:17m ² . Ütés csillapító felület:laza-szemcsés talaj/gumiburkolat.	db	1	385 000 Ft	385 000 Ft
4.	NKF-01	"Naprakörző" köteles-forgóhinta. Esési magasság 45 cm. Esési tér: 28,5m ² . Ütés csillapító felület:termett felső talaj/gyep.	db	1	550 000 Ft	550 000 Ft
5.	BE-01	"Bendgúz" egyensúlyozó. Esési magasság:32 cm. Esési tér:23m ² . Ütés csillapító felület:termett felső talaj/gyep.	db	1	380 000 Ft	380 000 Ft
6.	RJA-01	HDPE egy személyes rugós játék, állat figurás	db	1	145 000 Ft	145 000 Ft
7.	RJA-04	"Löhe re" négy személyes rugós játék. Esési magasság:50 cm. Esési tér:8m ² . Ütés csillapító felület:termett felső talaj/gyep.	db	1	195 000 Ft	195 000 Ft
Összesen nettó:						2 605 000 Ft
Áfa 27%:						703 350 Ft
Összesen bruttó:						3 308 350 Ft

ÁRAJÁNLAT ÖSSZESÍTŐ
játszóeszköz telepítéssel+ ütőcsillapító felület kialakítása

ÜTŐCSILLAPÍTÓ	JÁTSZÓESZKÖZ	ÜTŐCSILLAPÍTÓ FELÜLET TÍPUSA			
		gumiburkolat ¹	fakéreg ²	gyöngykavics ³	homok ⁴
230	2 605 000 Ft	4 370 000 Ft	3 795 000 Ft	2 875 000 Ft	2 760 000 Ft
ÁR	játszóeszköz+ütőcsillapító/összesen nettó	6 975 000 Ft	6 400 000 Ft	5 480 000 Ft	5 365 000 Ft
	Áfa	1 883 250 Ft	1 728 000 Ft	1 479 600 Ft	1 448 550 Ft
	összesen/bruttó	8 858 250 Ft	8 128 000 Ft	6 959 600 Ft	6 813 550 Ft

1. gumi ütőcsillapító felület > rétegrend: 6-8 cm vtg tömörített murva alap+6-8cm vtg. betonlap + gumi burkolat -beton szegélykövel(lapnagyság: 500x500x40 mm)

2. fakéreg ütőcsillapító felület > rétegrend:tömörített föld + 30 cm vtg fakéreg ütőcsillapító-beton szegélykövel (szemcsenagyság: 5-30mm)

3. gyöngykavics ütőcsillapító felület > rétegrend:tömörített föld + 30 cm vtg gyöngykavics ütőcsillapító-beton szegélykövel (szemcsenagyság: 2-8mm)

4. homok ütőcsillapító felület > rétegrend:tömörített föld + 30 cm vtg homok ütőcsillapító-beton szegélykövel (szemcsenagyság: 0,2-2 mm)

A fenti kültéri játszótéri eszköz rendelkezik megfelelőségi tanúsítvánnyal -a 78/2003.(XI.27.9) GKM rendeletnek megfelelően- melyet a TÜV Rheinland InterCert Kft./ Tanúsító Szervezet állított ki.

Ezen tanúsítvány megfelel a vonatkozó Európai Uniói szabályoknak és irányelveknek.

Az ütőcsillapító felület kialakításánál alkalmazott anyagok (gumilap és kiegészítő elemei) rendelkeznek megfelelőségi tanúsítvánnyal -a 78/2003.(XI.27.) GKM rendeletnek megfelelően- melyet a TÜV SÜD KERMI Kft. Tanúsító Szervezet állított ki.

Ezen tanúsítványok megfelelnek a vonatkozó Európai Uniói szabályoknak és irányelveknek.

Eszköz/termék /szolgáltatás megnevezése	Egység	Menny.	Egységár nettó	Összes nettó
Játszótéri eszközök használathoz vétel előtti ellenőrzése - ellenőrzési jegyzőkönyv játszótéri eszközök biztonságáról a 78/2003.(XI.27.)GKM rendelet alapján	db	7	9 500 Ft	66 500 Ft
Összesen nettó:				66 500 Ft
Áfa 27%:				17 955 Ft
Összesen bruttó:				84 455 Ft



Csikó mérleghinta (CSMH-02/04)

Ajánlott korcsoport: 3-14 év
Használók száma: 2 fő (kétüléses), 4fő (négyüléses)
Szabad - esésmagasság: 0,95 m
Ütközőfelület / talajminőség: termett felső talaj / gyep
Ütésesillapító talaj mérete (esési tér): 3,14 x 6,0 m / 18,84 m²
Eszköz mérete (összeállítva): 3,0 x 0,54 x 0,95 m (l x sz x m)

Vonatkozó szabvány: MSZ EN 1176-1, 1176-6:2008

Csikó See-Saw (CSMH-02/04)

Age range: 3 to 14
Number of users: 2 p. (two seats), 4p. (four seats)
Free fall height (FFH): 0,95 m
Quality of the impact attenuating area: turf / topsoil
Extent of falling space: 3,14 x 6,0 m / 18,84 m²
Size of product (assembled): 3,0 x 0,54 x 0,95 m (l x b x h)

Relevant standard: EN 1176-1, 1176-6:2008

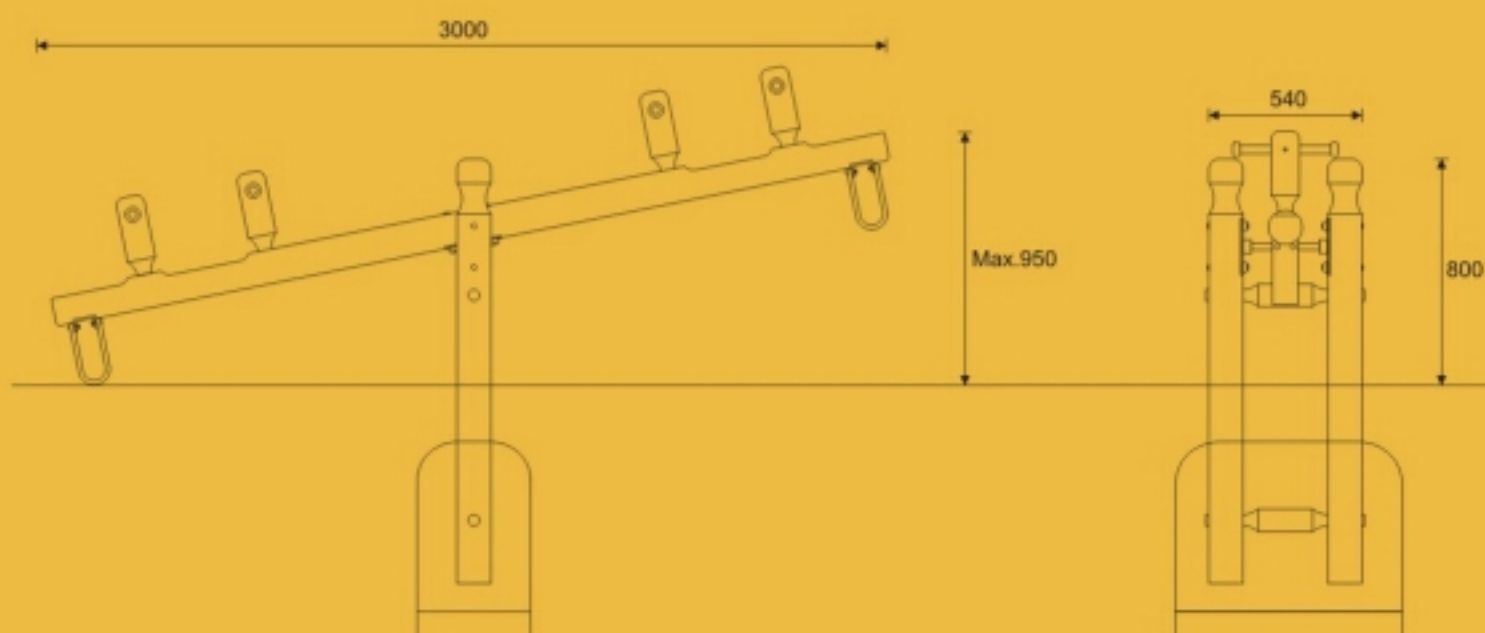

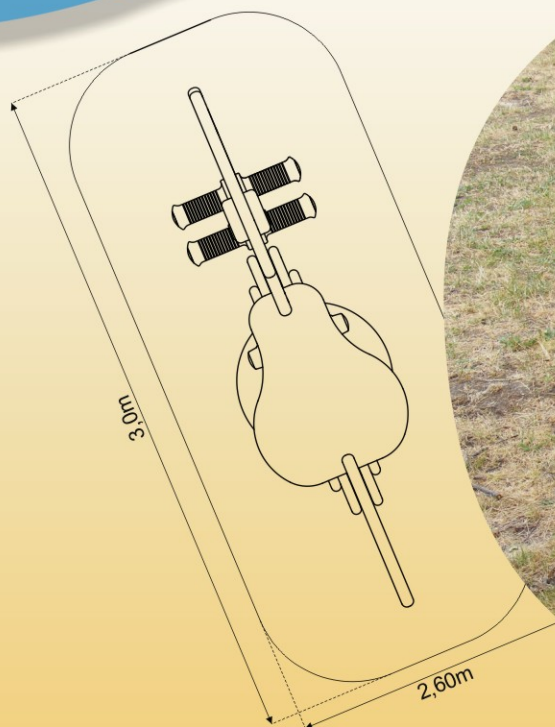

**Egy személyes rugós játék
(RJ-01)**

Ajánlott korcsoport: 2-12 év
Használók száma: 4 fő
Szabad - esésmagasság: 0,5-0,54m
Ütközőfelület / talajminőség: termett felső talaj/gyep
Ütéscsillapító talaj mérete (esési tér): 2,60m x 3,0m/8 m²
Eszköz mérete(összeállítva): 0,86m x 0,24m x 0,935m (h x sz x m)
Alapanyag: porfestett acélrugó, HDPE lemez vagy akác

Vonatkozó szabvány: MSZ EN 1176-1:2008, 1176-6:2008

**One person sping game
(RJ-01)**

Age range: 2 to 12
Number of users: 4 p.
Free fall height (FFH): 0,5-0,54m
Quality of the impact attenuating area: truf/topsoil
Extent of falling space: 2,60m x 3,0m/8m²
Size of biggest part: 0,86m x 0,24m x 0,935 m (l x b x h)
Material: powder-coated steel spring, HDPE sheet or wood/wattle

Relevant standard: EN 1176-1, 1176-6:2008

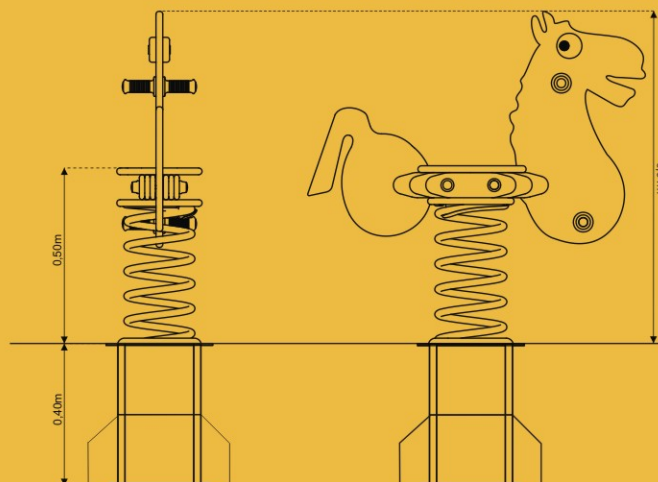



Bendegúz egyensúlyozó (BE-03)

Ajánlott korcsoport: 3-12 év
Használók száma: 4-6 fő
Szabad - esésmagasság: 0,32m
Ütközőfelület / talajminőség: termett felső talaj / gyep
Ütésállapító talaj mérete (esési tér): 5,82m x 3,90 m / 22,7m²
Eszköz mérete (összeállítva): 2,85 m x 0,90m x 0,90m (h x sz x m)

Vonatkozó szabvány: MSZ EN 1176-1:2008

Bendegúz Counterweight (BE-03)

Age range: 3 to 912
Number of users: 4-6p.
Free fall height (FFH): 0,32m
Quality of the impact attenuating area: turf / topsoil
Extent of falling space: 5,82m x 3,90 m / 22,7m²
Size of product (assembled): 2,85 m x 0,90m x 0,90m (l x b x h)

Relevant standard: EN 1176-1:2008

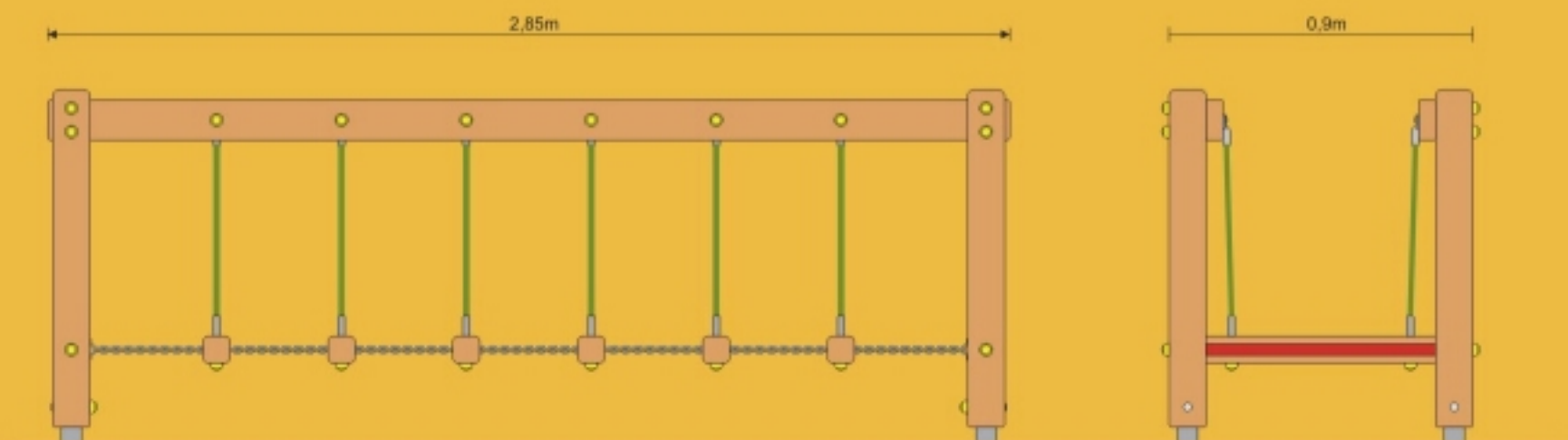

RD Master

Játszóterépítés
Parképítés

Székhely: 1223 Budapest, Nagytétényi u. 190/B I/2. Telephely: 8220 Balatonalmádi, Építő u. 8.
Tel.: +36 (88) 439-675, Fax: +36 (88) 439-181 Mobil: +36 (30) 49-83-181
E-mail: info@jatszoterepites.hu, info@rd-master.hu

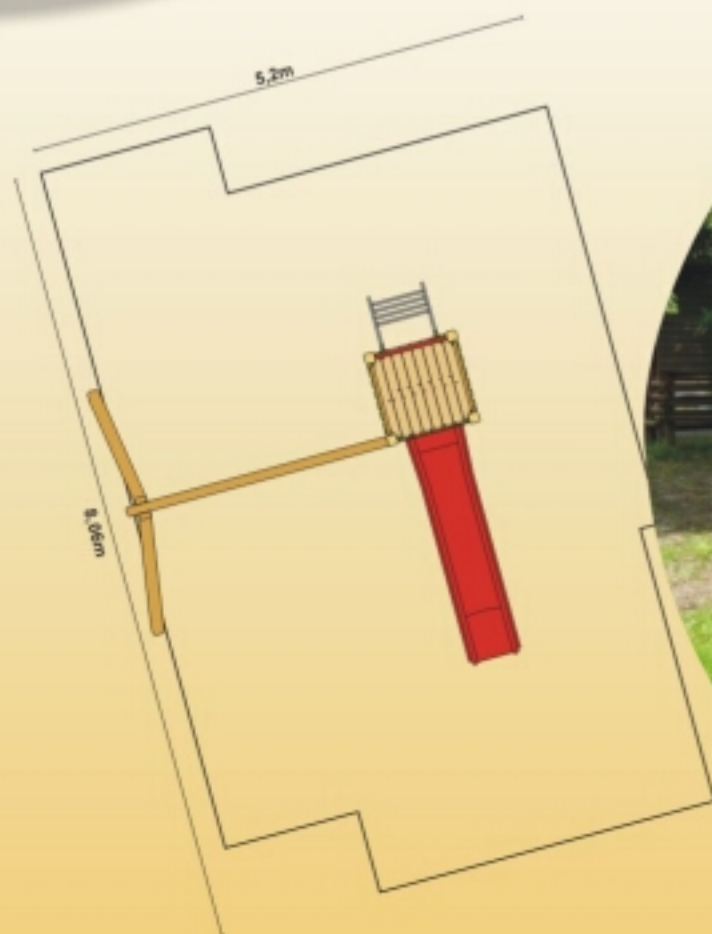

Hunyadi egytoronyú vár hintával (HEVH-01)

Ajánlott korcsoport: 3-14év
Használók száma: 3-5 fő
Szabad - esésmagasság: 1,45m
Ütközőfelület / talajminőség: laza-szemcsés talaj/gumiburkolat
técscillapító talaj mérete (esési tér): 8,06m x 5,2m /42m²
Funkciók: csúszda, létra, rámpa, kötélalagút, kötélletra
Eszköz mérete (összeállítva): 4,07m x 3,95m x 3,51 m (h x sz x m)

Vonatkozó szabvány: MSZ EN 1176-1, 1176-2:2008, 1176-3:2008

Hunyadi Four-Towered Castleplay (HJV-04)

Age range: 3 to 14
Number of users: 3-5 p.
Free fall height (FFH): 14,5 m
Quality of the impact attenuating area: loose-praticulate/tiles
Extent of falling space: 8,06m x 5,2 m /42m²
Play features: slide, ladder, swing(flat or cradle seat)
Size of biggest part: 4,07m x 3,95m x 3,51 m (l x b x h)

Relevant standard: MSZ EN 1176-1, 1176-2:2008, 1176-3:2008

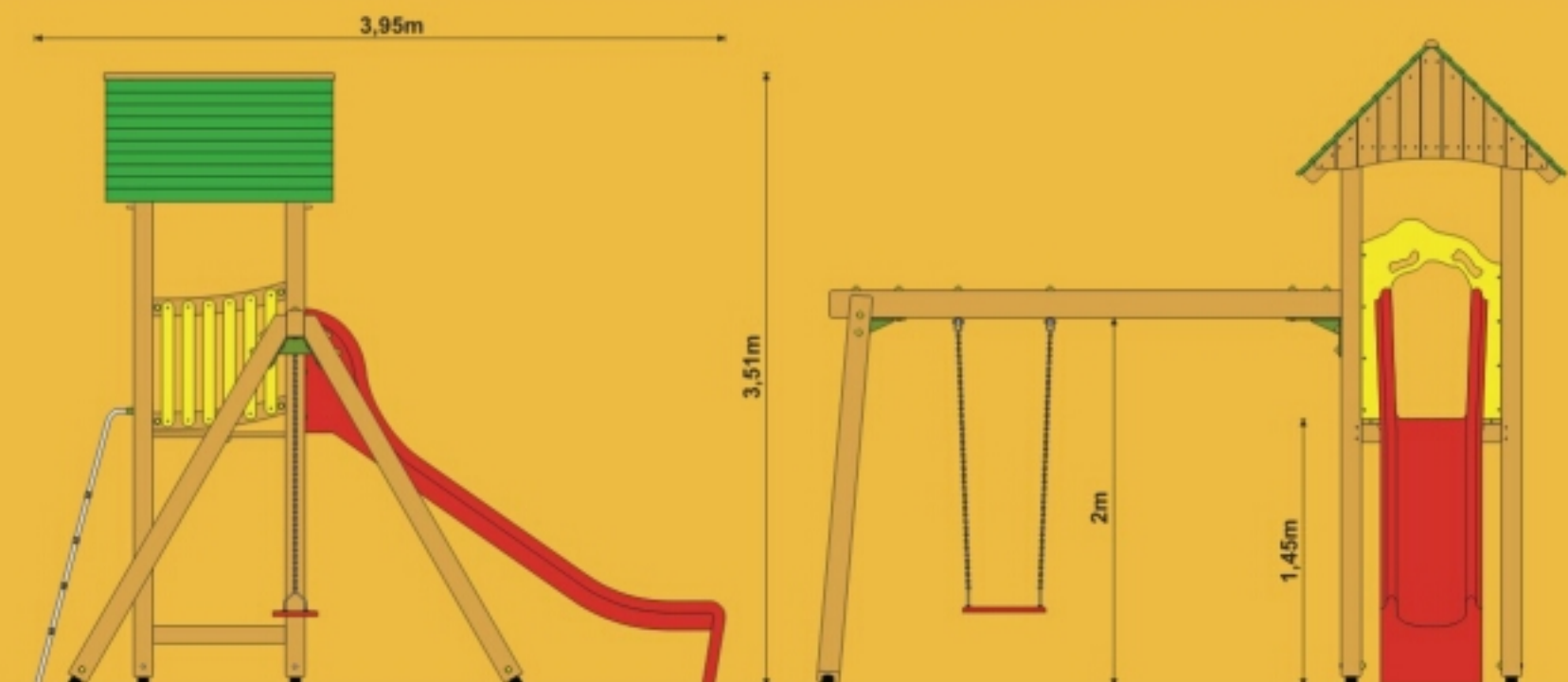

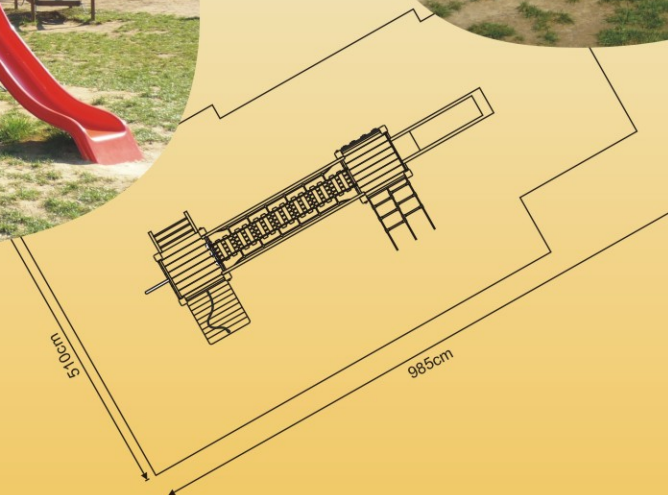

Hunyadi kombinált játszótár 2. (HKV-02/1) (HKV-02/2)

Alapanyag: fenyő vagy akác
Ajánlott korcsoport: 2-10 év
Használók száma: 6-8 fő
Szabad - esésmagasság: 0,95 m/1,5m
Ütközőfelület / talajminőség:
HKV-02/1 ☞ termett felső talaj / gyp
HKV-02/2 ☞ termett laza-szemcsés talaj/gumiburkolat
Ütésállapító talaj mérete (esési tér): 5,10m x 9,85 m /50,2 m²
Funkciók: csúszda, létra, rámpa, mászórud, mászófal, függeszke, kötélalagút/kötélhíd/
láncos egyensúlyozó, amőba
Eszköz mérete (összeállítva): 6,85m x 2,50m x 3,0 m (h x sz x m)

Vonatkozó szabvány: MSZ EN 1176-1, 1176-3:2008

Hunyadi Combined/Double Tower 2. (HKV-02/1) (HKV-02/2)

Material: acacia wood, larch
Age range: 2 to 10
Number of users: 6-8p.
Free fall height (FFH): 0,95m/1,45m
Quality of the impact attenuating area:
HKV-02/1 ☞ turf / topsoil
HKV-02/2 ☞ loose-particulate soil / tiles
Extent of falling space: 5,10m x 9,85 m /50,2 m²
Play features: slide, ladder, ramp, climbing pole, climbing wall, clatter bridge/stepping
brid/rope tunnel/rope ladder/hand climbing ladder, amőba
Size of product (assembled): 1,45, m x 1,35m x 1,50 m (l x b x h)

Relevant standard: EN 1176-1:2008, 1176-3:2008

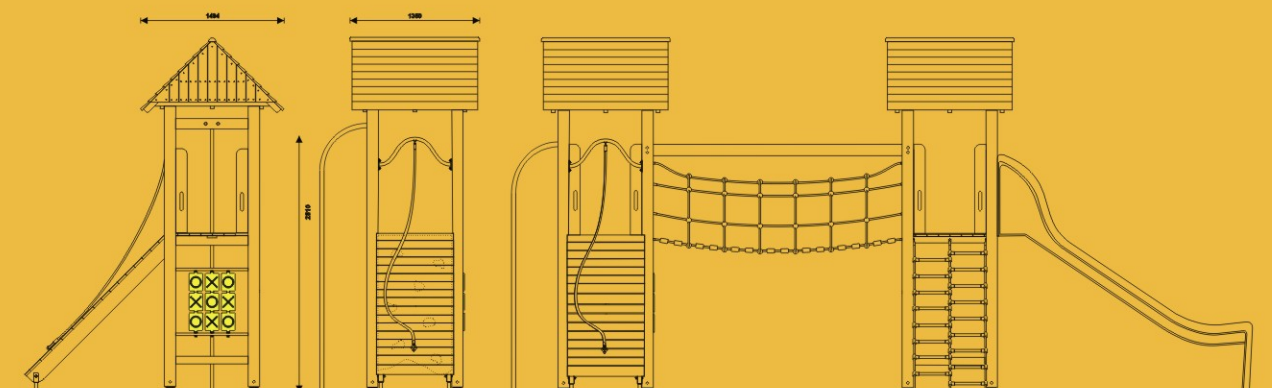

RD Master

Játszóterépités
Parképités

Székhely: 1223 Budapest, Nagytétényi u. 190/B I/2. Telephely: 8220 Balatonalmádi, Építő u. 8.
Tel.: +36 (88) 439-675, Fax: +36 (88) 439-181 Mobil: +36 (30) 49-83-181
E-mail: info@jatszoterepites.hu, info@rd-master.hu



Katica két - pályás hintaállvány (KLH-02)

Ajánlott korcsoport: 2-5 év, és 6-14 év az ülőke típusától függően

Használók száma: 2 fő

Szabad - esésmagasság: 1,2 m

Ütközőfelület / talajminőség: laza-szemcsés talaj / gumiburkolat

Ütésállapító talaj mérete (esési tér): 7,2m x 2,75m /19,8 m²

Kiegészítők / felszerelések: lap - vagy bölcsőülőke

Eszköz mérete (összeállítva): 3,13m x 2,6m x 2,15 m (h x sz x m)

Vonatkozó szabvány: MSZ EN 1176-1, 1176-2:2008

Katica Double Swing (KLH-02)

Age range: 2 to 5, and 6 to 14 (depends on the type of seat)

Number of users: 2 p.

Free fall height (FFH): 1,2 m

Quality of the impact attenuating area: loose-particulate soil / tiles

Extent of falling space: 7, 2m x 2,75m /19,8 m²

Accessories / Equipments: flat or cradle seat

Size of product (assembled): 3,13m x 2,6m x 2,15 m (l x b x h)

Relevant standard: EN 1176-1, 1176-2:2008

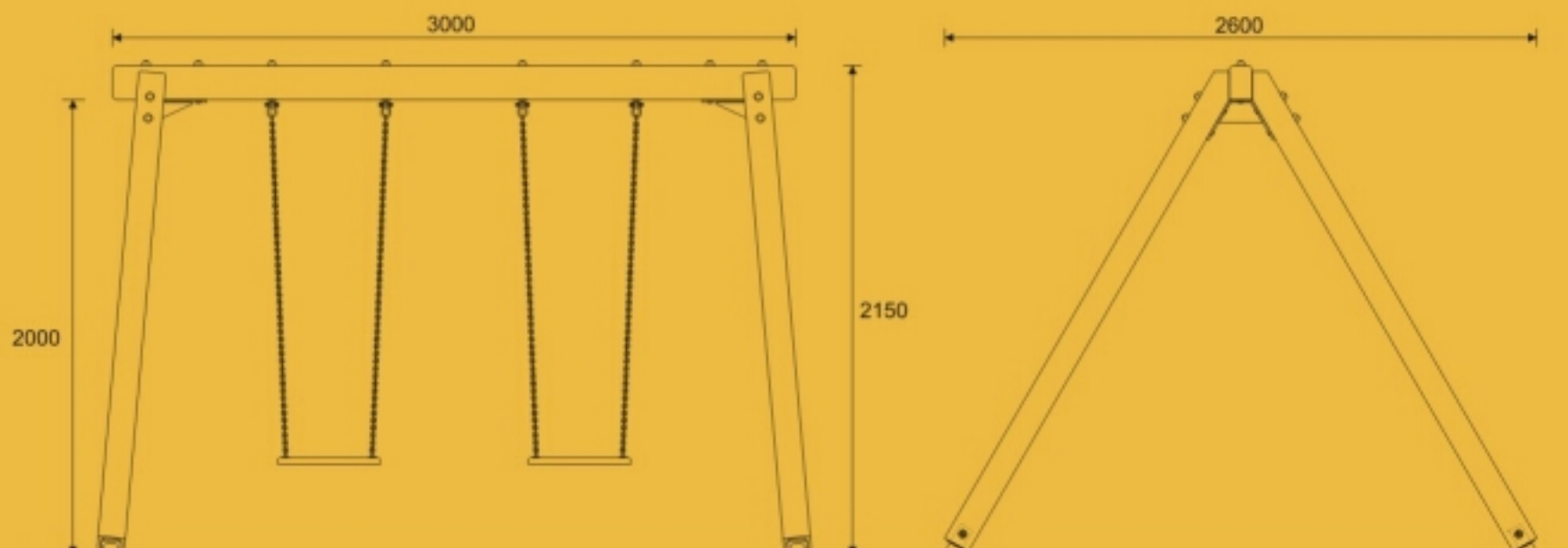

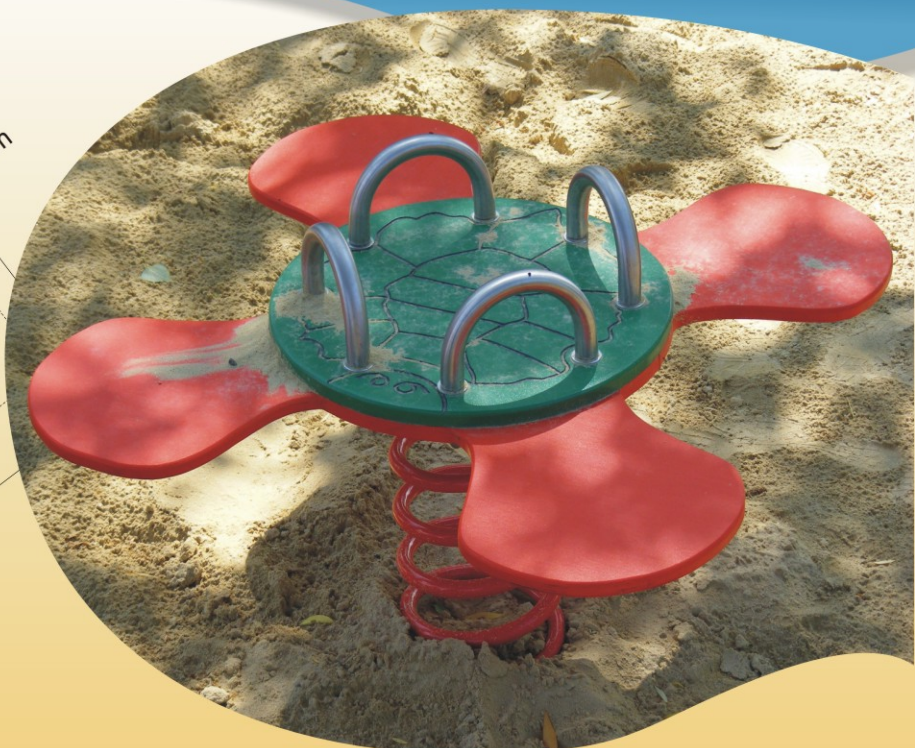
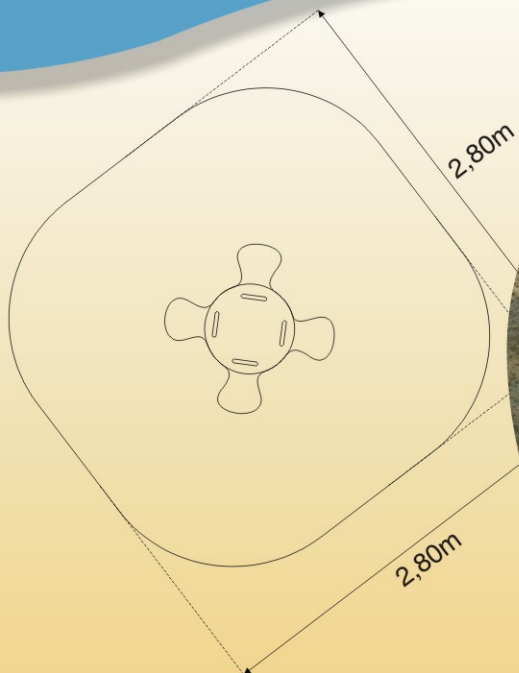

Lóhere-négy személyes rugós játék (RJ-04)

Ajánlott korcsoport: 2-12 év
Használók száma: 4 fő
Szabad - esésmagasság: 0,5-0,54m
Ütközőfelület / talajminőség: termett felső talaj/gyep
Ütéscsillapító talaj mérete (esési tér): 2,80m x 2,80m/8 m²
Eszköz mérete (összeállítva): 0,86m x 0,24m x 0,935m (h x sz x m)
Alapanyag: porfestett acélrugó, HDPE lemez vagy akác

Vonatkozó szabvány: MSZ EN 1176-1:2008, 1176-6:2008

Clover-four person spingame (RJ-04)

Age range: 2 to 12
Number of users: 4 p.
Free fall height (FFH): 0,5-0,54m
Quality of the impact attenuating area: turf/topsoil
Extent of falling space: 2,80m x 2,80m/8m²
Size of biggest part: 0,86m x 0,24m x 0,935 m (l x b x h)
Material: powder-coated steel spring, HDPE sheet or wood/wattle

Relevant standard: EN 1176-1, 1176-6:2008

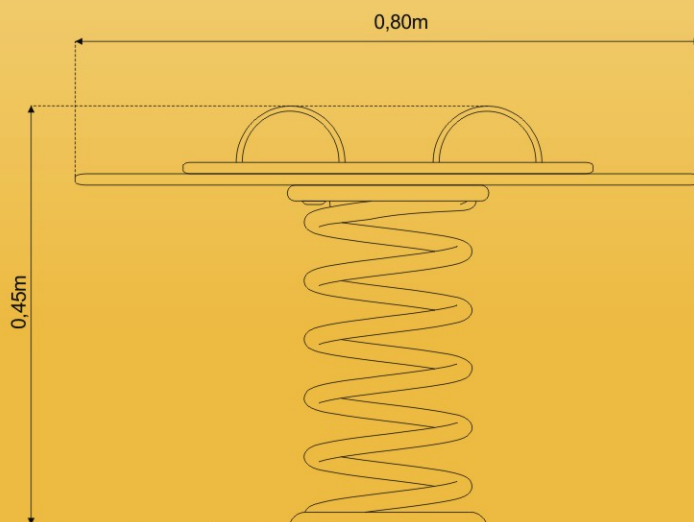

RD Master

Játszótérépítés
Parképítés

Székhely: 1223 Budapest, Nagytétényi u. 190/B I/2. Telephely: 8220 Balatonalmádi, Építő u. 8.
Tel.: +36 (88) 439-675, Fax: +36 (88) 439-181 Mobil: +36 (30) 49-83-181
E-mail: info@jatszoterepites.hu, info@rd-master.hu

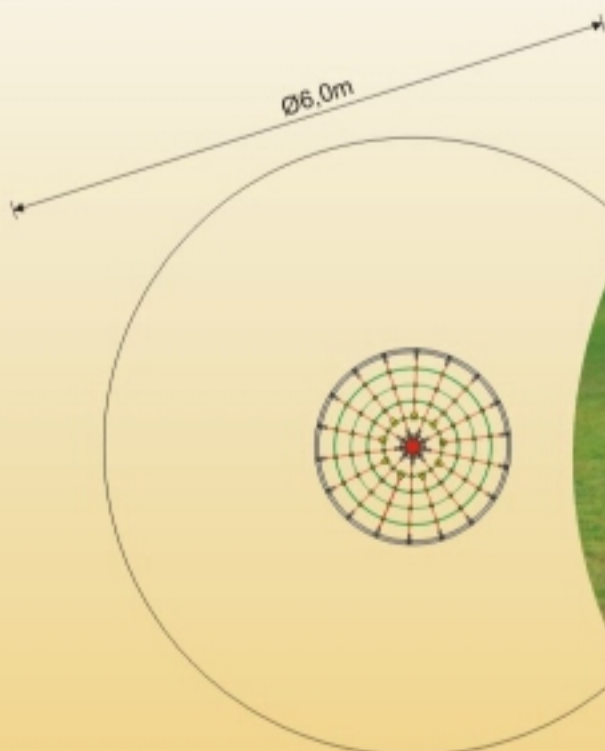

Napraforgó köteles - forgóhinta (NKF-01)

Ajánlott korcsoport: 3-14 év
Használók száma: 4-6 fő
Szabad - esésmagasság: 0,45m
Ütközőfelület / talajminőség: termett felső talaj / gyep
Ütéscsillapító talaj mérete (esési tér): Ø6,0m /28,3m²
Eszköz mérete (összeállítva): Ø1,9m x 2,55m (D x m)

Vonatkozó szabvány: MSZ EN 1176-1, 1176-5:2008

Napraforgó Rotating Web (NKF-01)

Age range: 3 to 14
Number of users: 4-6 p.
Free fall height (FFH): 0,45m
Quality of the impact attenuating area: turf / topsoil
Extent of falling space: Ø6,0m /28,3m²
Size of product (assembled): Ø1,9m x 2,55m (D x h)

Relevant standard: EN 1176-1, 1176-5:2008

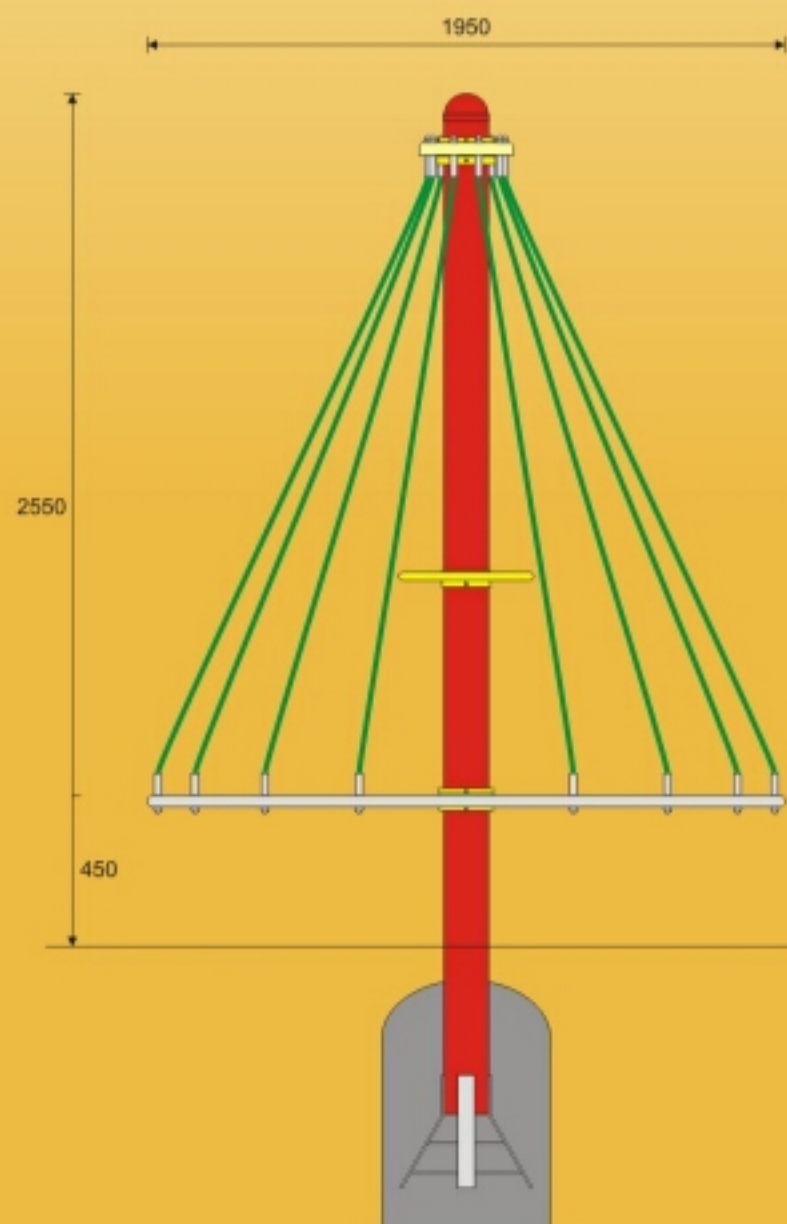



Picur kombinált mászóka (PM-01)

Ajánlott korcsoport: 3-9 év
Használók száma: 6-8 fő
Szabad - esés magasság: 1,5 m
Ütközőfelület / talajminőség: laza-szemcsés talaj / gumiburkolat
Ütésesillapító talaj mérete (esési tér): 4,6m x 3,7m /17,1 m²
Kiegészítők / felszerelések: mászófal, létra, kötélháló, bukfencrúd
Eszköz mérete (összeállítva): 1,6m x 0,7m x 1,5 m (h x sz x m)

Vonatkozó szabvány: MSZ EN 1176-1:2008

Picur Climber (PM-01)

Age range: 3 to 9
Number of users: 6-8 p.
Free fall height (FFH): 1,5m
Quality of the impact attenuating area: loose-particulate soil / tiles
Extent of falling space: 4,6m x 3,7m /17,1 m²
Accessories / Equipments: climbing wall, climbing pole, ladder, rope knotcord
Size of product (assembled): 1,6m x 0,7m x 1,5 m (l x b x h)

Relevant standard: EN 1176-1:2008

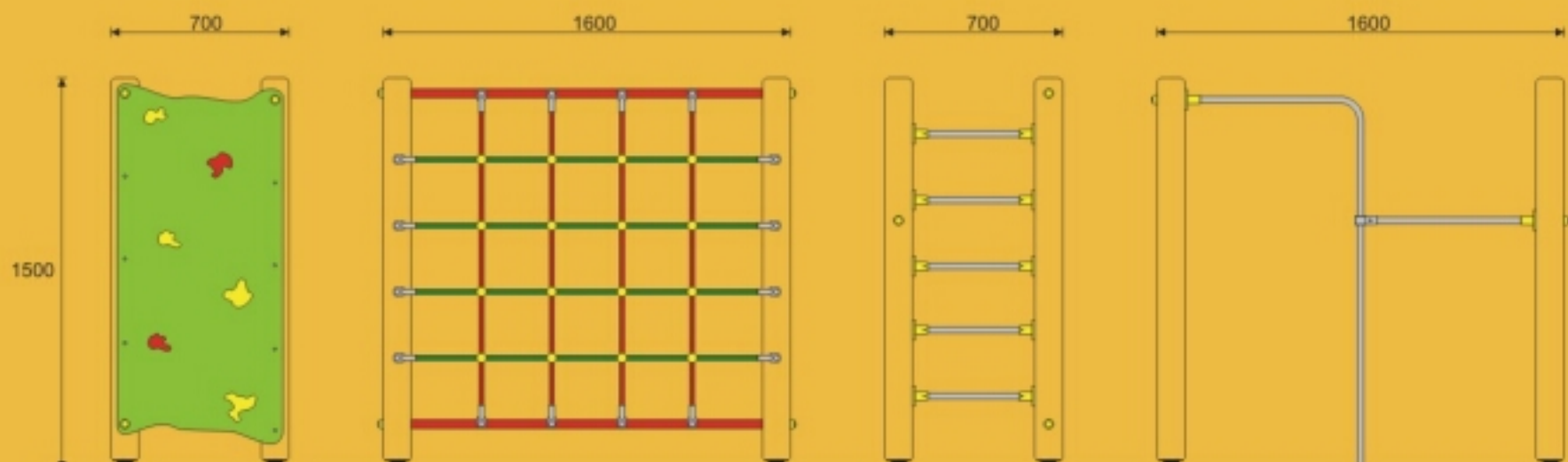

RD Master

Játszóterépités
Parképités

Székhely: 1223 Budapest, Nagytétényi u. 190/B 1/2. Telephely: 8220 Balatonalmádi, Építő u. 8.
Tel.: +36 (88) 439-675, Fax: +36 (88) 439-181 Mobil: +36 (30) 49-83-181
E-mail: info@jatszoterepites.hu, info@rd-master.hu

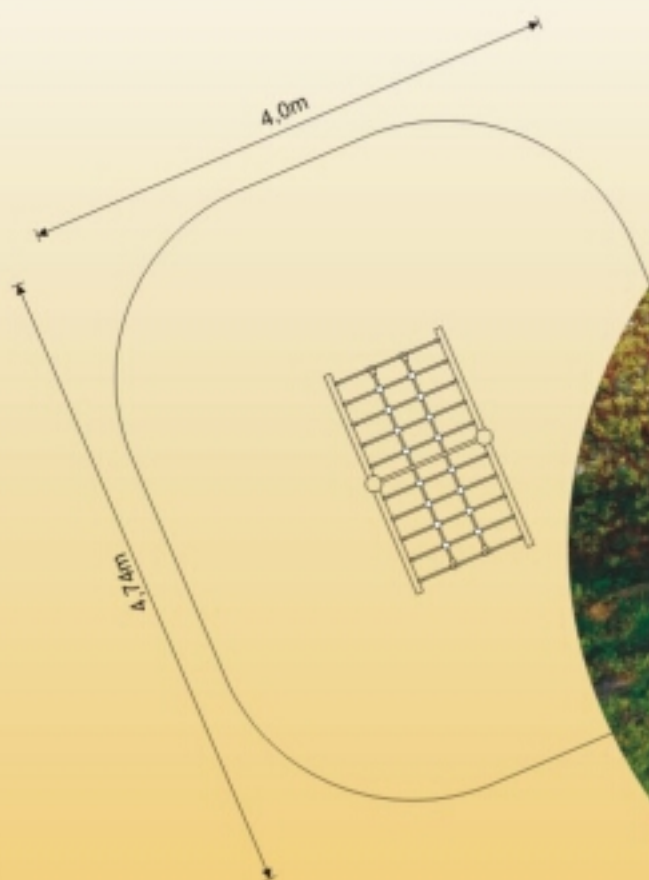

Törpe mászóka (TM-01/02)

Ajánlott korcsoport: 2-9 év

Használók száma: 2-4 fő

Szabad - esésmagasság: 0,94 m

Ütközőfelület / talajminőség: termett felső talaj / gyep

Ütéscsillapító talaj mérete (esési tér): 4,0 x 4,74 m / 18,96 m²

Eszköz mérete (összeállítva): 1,74 x 1,0 x 2,11 m (h x sz x m)

Vonatkozó szabvány: MSZ EN 1176-1:2008

Törpe Climbing Net (TM-01/02)

Age range: 2 to 9

Number of users: 2-4 p.

Free fall height (FFH): 0,94 m

Quality of the impact attenuating area: turf / topsoil

Extent of falling space: 4,0 x 4,74 m / 18,96 m²

Size of product (assembled): 1,74 x 1,0 x 2,11m (l x b x h)

Relevant standard: EN 1176-1:2008

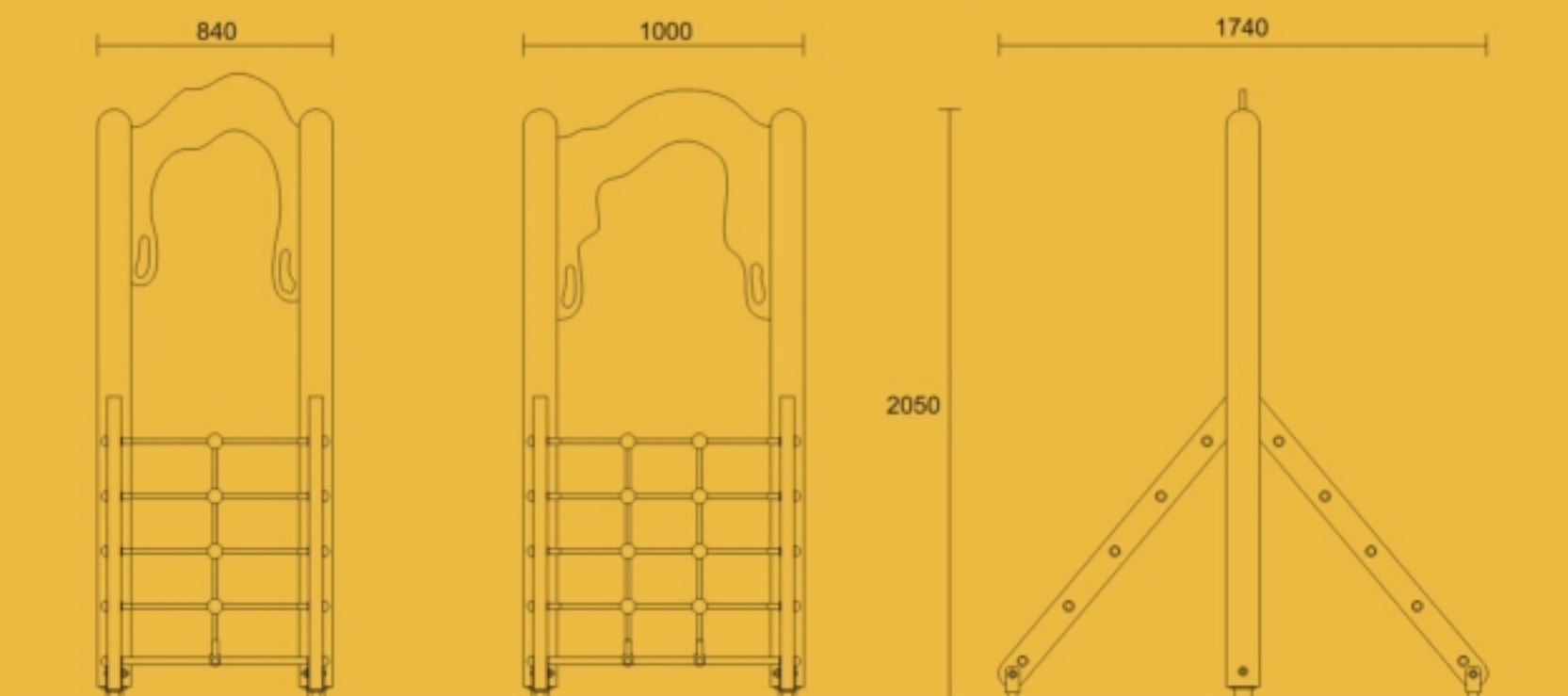

1. helyszín

Herbrechtinger tér

Bekerített, jó állapotú játszótér. A nagyobb befogadóképesség és változatosabbá tétel érdekében a bekerített területen belül meglévő üres területre javasolnék egy Kéttornyos vár görgőshíddal nevű eszközünk alacsony változatának telepítését, amelyhez nem szükséges külön ütéscsillapító talaj kialakítása, mivel az esési magassága 1 méter alatti. A meglévő hintaállványok karbantartása nem halogatható a fafelületek csiszolása és festése nagyon indokolt. Az egyik hintaállvány alatt gumi ütéscsillapító burkolat került elhelyezésre, mely felkagylósodott, itt a gumiburkolatot fel kell szedni, a meglévő alépitmény eltávolítását követően egy 10 cm vastag C12-es vasalt betonfelületet kell kialakítani, a felszedett gumilapokat le kell ragasztani. A meglévő homok ütéscsillapító felületeken a hiányzó mennyiségek pótlása indokolt.

2. helyszín

Fő tér

Az itt lévő komplex vár elfogadható állapotú, a hozzá épített csúszda mindkét merevítő oldalfala megroppant, így az acél csúszó felület mozog, ennek javítása feltétlenül indokolt. A játszótér jól bővíthető, a nagyobb befogadóképesség érdekében az alábbi eszközök telepítésére tennék javaslatot: H3 hintaállvány 2 db gumi laphintával, homok ütéscsillapító burkolattal, Görgősjáró 1 db, Babaház 1 db, Duplarugós libikóka 1 db, Csúszdaház mászóhálóval (alacsony) 1 db.

3. helyszín

Bölcsőde mögötti játszótér

A játszótér jelen kialakítása fejlesztésre nem nagyon ad lehetőséget, későbbiekben esetleg a játszótérre bevezető utacska két oldalán lévő növény eltávolítását követően érdemes újragondolni a korszerűsítést, de jelen fejlesztési ütemben ennek túl nagy lenne a forrásigénye. Indokolt mindkét hinta alatt a gumiburkolat újraépítése, betonra ragasztása, illetve kettő darab új laphinta felszerelése. Ezen a játszótéren is a fafelületek csiszolása és lazúr festékekkel történő átfestése azonnal időszerű.

4. helyszín

Zugor utca (Vörös pince)

A játszótér nagyon jól fejleszthető, a meglévő kombinált vár karbantartása időszerű. A játszótér kapacitásának bővítése érdekében az alábbi eszközök elhelyezését gondolom indokoltnak: Libikóka 2 db, Lóhere rugós játék 1 db, Homokozó 250 x 250 cm 1 db, Kisvonat 1 db, Góliát mászóház 1 db, Őrtorony 1 db, Görgősjáró 1 db.

5. helyszín

Dózsa György úti játszótér (Torbágyi katolikus templom mögött)

A meglévő elfogadható állapotú kombinált torony hintával, csúszdával eszköz kiegészítéseképpen az alábbi játékok telepítését javaslom: Libikóka 2 db, Lóhere 1 db, Lovacska 1 db, Kutya 1 db, H3 hintaállvány – 1 db bölcsőhintával és 1 db laphintával, homok ütéscsillapítással, Kéttornyos vár görgőshíddal alacsony 1 db. A játszótér bővítését a meglévő kombinált eszköz környékén javaslom, semmi szín alatt az emlékmű közelében, véleményem szerint indokolt lenne a fő útvonal mentén alacsonyabb bokrok telepítése, amelyek kicsit lehatárolnák a területet.

6. helyszín

Patakparti játszótér (Finn Forest)

Jó állapotú játszótér, a nagy kombinált, három toronyból álló eszköz mindhárom csúszdája melletti terének szabványosítása indokolt. A hintaállványok felfüggesztéseinek rögzítésénél kiálló csavarvégek sérülést okozhatnak.

7. helyszín

Meggyfa utcai játszótér

A játszótér fejlesztése érdekében az alábbi eszközök elhelyezését javaslom: Kéttornyos vár görgőshíddal alacsony 1db, Babaház 1 db, Görgősjáró 1 db, Lóhere 1 db, H3 hintaállvány 2 db bölcsőhintával, homok ütéscsillapítással.

Árajánlat

Ajánlatkérő	
Név	Varga László – Képviselő
Cím	2051 Biatorbágy, Petőfi S. u. 47/a
Kapcsolat	Varga László
Tel/Fax	
Mobil	06 20 922 3898
e-mail	vargalaszlo1409@fidesz.hu

Tisztelt Varga László!

Kérésére az alábbi árajánlatot készítettük játszótér-építésre

Helyszín: Biatorbágy

Minőség-megfelelőség: játszótéri eszközeink megfelelnek az MSZ EN 1176-os szabvány biztonságtechnikai követelményeinek és az MSZT, valamint a SZAMEI Kft. által tanúsítottak.

Garancia: Termékeinkre három év teljes körű- és öt év a fa részek korhadás elleni védelmére szóló garanciát vállalunk, kivéve a vandálságból, a szándékos rongálásból és az elemi károkból eredő sérülésekre. A csúszdatest esetében a garancia kizárólag a gyártási hibából eredő esetleges sérülésekre terjed ki. A garancia feltétele továbbá a kezelési és karbantartási útmutató szerinti üzemeltetés, valamint a karbantartási napló vezetése és másolatának évenkénti megküldése.

Fizetési feltételek: a telepítést követő 8 napon belül átutalással.

Használatbavétel: a játszótérrel használatba venni csak egy, a GKM által kijelölt ellenőrző szervezet által végzett, a biztonságossági követelményeknek való megfelelést ellenőrző vizsgálatot követően lehet.

1. helyszín, Herbrechtingert téri játszótér

Játszótéri eszközök és szerelési költségek

Cikkszám	Megnevezés	M.	M.E.	Anyag egységár	Munkadíj egység	Nettó érték anyag + m. díj
B3-22	Kéttornyos vár görgőshíddal	1	db	660 000 Ft	23 400 Ft	683 400,0 Ft
<i>Nettó összesen:</i>						<i>683 400,0 Ft</i>
<i>Anyagköltség összesen:</i>						<i>660 000,0 Ft</i>
<i>Munkadíj összesen:</i>						<i>23 400,0 Ft</i>

Játszótéri eszközök alapozása

Megnevezés	M.	M.E.	Anyag egységár	Munkadíj egység	Nettó érték anyag + m. díj
<i>Földmunka</i>					
Lyukfúrás rögzítőbeton alaptestek részére 0,3 m átmérőig	3,00	m	0,0 Ft	4 013,2 Ft	12 039,6 Ft
Lyukfúrás rögzítőbeton alaptestek részére 0,31-0,7 m átmérő között	6,05	m	0,0 Ft	7 520,8 Ft	45 500,8 Ft
Földvisszatöltés játéksíkig, alapokhoz, szegély mentén	0,22	m ³	0,0 Ft	1 422,0 Ft	312,8 Ft
Kiemelt föld konténerbe rakása	1,21	m ³	0,0 Ft	553,0 Ft	669,1 Ft
<i>Zsaluzás</i>					
Pillér alaptestek zsaluzása	0,00	m ²	659,0 Ft	2 263,0 Ft	0,0 Ft
<i>Betonozás</i>					
Beton alap építés C16 minőségű beton felhasználásával	0,94	m ³	16 574,0 Ft	5 119,2 Ft	20 391,6 Ft
<i>Nettó összesen:</i>					<i>78 913,9 Ft</i>
<i>Anyagköltség összesen:</i>					<i>15 579,6 Ft</i>
<i>Munkadíj összesen:</i>					<i>63 334,3 Ft</i>

Konténer

Megnevezés	M.	M.E.	Anyag egységár	Munkadíj egység	Nettó érték anyag + m. díj
<i>Keletkező föld kezelés</i>					
Kiemelt föld konténeres elszállítása 6 m ³ -es konténerben	1	db	26 000,0 Ft	0,0 Ft	26 000,0 Ft
<i>Nettó összesen:</i>					<i>26 000,0 Ft</i>

Elszállítandó föld és törmelék 1,21 m³

Összesítő

Megnevezés	Nettó érték	27% áfa	Bruttó érték
Játszóterei eszközök, berendezések és szerelési költségek	683 400,0 Ft	184 518,0 Ft	867 918,0 Ft
Alapozási költségek	78 913,9 Ft	21 306,8 Ft	100 220,7 Ft
Keletkező föld elszállítása	26 000,0 Ft	7 020,0 Ft	33 020,0 Ft
		<i>Nettó összesen kerekítve:</i>	<i>788 314 Ft</i>
		<i>ÁFA kerekítve:</i>	<i>212 845 Ft</i>
		<i>Bruttó mindösszesen kerekítve:</i>	<i>1 001 159 Ft</i>

2. helyszín, Fő téri játszótér

Játszóteri eszközök és szerelési költségek

Cikkszám	Megnevezés	M.	M.E.	Anyag egységár	Munkadíj egység	Nettó érték anyag + m. díj
B1-03	H-3 hintaállvány	1	db	159 200 Ft	5 850 Ft	165 050,0 Ft
B2-02	Csúszdaház mászóhálóval - Alacsony	1	db	360 000 Ft	17 550 Ft	377 550,0 Ft
B4-01	Görgősjáró	1	db	175 200 Ft	7 020 Ft	182 220,0 Ft
B5-01-2	Babaház	1	db	183 200 Ft	7 020 Ft	190 220,0 Ft
B6-22	Duplarugós libikóka	1	db	159 200 Ft	2 340 Ft	161 540,0 Ft
J1-08	Gumi hintalap	2	db	15 200 Ft	585 Ft	31 570,0 Ft
<i>Nettó összesen:</i>						<i>1 108 150,0 Ft</i>
<i>Anyagköltség összesen:</i>						<i>1 067 200,0 Ft</i>
<i>Munkadíj összesen:</i>						<i>40 950,0 Ft</i>

Játszóteri eszközök alapozása

Megnevezés	M.	M.E.	Anyag egységár	Munkadíj egység	Nettó érték anyag + m. díj
Földmunka					
Lyukfúrás rögzítőbeton alaptestek részére 0,3 m átmérőig	4,80	m	0,0 Ft	4 013,2 Ft	19 263,4 Ft
Lyukfúrás rögzítőbeton alaptestek részére 0,31-0,7 m átmérő között	10,15	m	0,0 Ft	7 520,8 Ft	76 336,1 Ft
Földvisszatöltés játéksíkig, alapokhoz, szegély mentén	0,54	m3	0,0 Ft	1 422,0 Ft	767,9 Ft
Kiemelt föld konténerbe rakása	1,94	m3	0,0 Ft	553,0 Ft	1 072,8 Ft
Zsaluzás					
Pillér alaptestek zsaluzása	0,00	m2	659,0 Ft	2 263,0 Ft	0,0 Ft
Betonozás					
Beton alap építés C16 minőségű beton felhasználásával	1,49	m3	16 574,0 Ft	5 119,2 Ft	32 322,9 Ft
<i>Nettó összesen:</i>					<i>129 763,1 Ft</i>
<i>Anyagköltség összesen:</i>					<i>24 695,3 Ft</i>
<i>Munkadíj összesen:</i>					<i>105 067,8 Ft</i>

ACER KFT

Cím: 2462 Martonvásár, Bajcsy-Zsilinszky u. 1.

Tel/Fax: +36-22/569-021; www.acerkft.hu; info@acerkft.hu

Adószám:12623244-2-13

Konténer

Megnevezés	M.	M.E.	Anyag egységár	Munkadíj egység	Nettó érték anyag + m. díj
<i>Keletkező föld kezelés</i>					
Kiemelt föld konténeres elszállítása 6 m3-es konténerben	2	db	26 000,0 Ft	0,0 Ft	52 000,0 Ft
<i>Nettó összesen:</i>					<i>52 000,0 Ft</i>

Elszállítandó föld és törmelék 10,06 m³

Ütészillapító burkolat építése

Homokburkolat

Cikkszám	Megnevezés	M.	Homok rétegvast.	Ütészill. burk. méret	Ütészill. burk. méret össz.	Szegély hossz	Szegély hossz össz.
		[db]	[mm]	[m2/játék]	[m2]	[fm/játék]	[fm]
B1-03	H-3 hintaállvány	1	300	22,5	22,5	21,0	21
<i>Össz:</i>					<i>22,5</i>	<i>Össz:</i>	<i>21</i>

Ütészillapító homok burkolat

Ütészillapító homokburkolat:

Ütészillapítási célra 0,2-2 mm szemcseméretű, mosott folyami HOMOK alkalmas. Rétegvastagsága 30, vagy 40 cm az esésmagasság függvényében, 2 méterig 30 cm, 2 méter fölött 40 cm

Megnevezés	M.	M.E.	Anyag egységár	Munkadíj egység	Nettó érték anyag + m.díj
<i>Földmunka</i>					
Munkagödör földkiemelés - alapterület 50,1 - 100 m2 között	0,00	m3	0,00 Ft	1 272,00 Ft	0,0 Ft
Tükörkészítés tömörítés nélkül, sík felületen	22,50	m2	0,00 Ft	327,80 Ft	7 375,5 Ft
Tükör tömörítés	22,50	m2	2,40 Ft	182,00 Ft	4 149,0 Ft
Kiemelt föld konténerbe rakása	6,75	m3	0,00 Ft	553,00 Ft	3 732,8 Ft
<i>Ütészillapító anyag</i>					
Osztályozott, agyagmentes, mosott homok ütészillapító burkolathoz	6,75	m3	7 000,00 Ft	2 700,00 Ft	65 475,0 Ft
<i>Nettó összesen:</i>					<i>90 918,1 Ft</i>
<i>Anyagköltség összesen:</i>					<i>47 304,0 Ft</i>
<i>Munkadíj összesen:</i>					<i>43 614,1 Ft</i>

ACER KFT

Cím: 2462 Martonvásár, Bajcsy-Zsilinszky u. 1.

Tel/Fax: +36-22/569-021; www.acerkft.hu; info@acerkft.hu

Adószám:12623244-2-13

Burkolatszegély építése

Megnevezés	Mn.	MVH-kód	M.	M.E.	Anyag egységár	Munkadíj egység	Nettó érték anyag + m. díj
<i>Földmunka</i>							
Munkaárok földkiemelés 3 m2 szelvényig	21	21-003-0014884	1,62	m3	0,0 Ft	1 565,4 Ft	2 535,9 Ft
Tükörkészítés tömörítés nélkül, tört vonalú felületen (szegély mentén)	21	21-004-0015680	4,20	m2	0,0 Ft	314,6 Ft	1 321,3 Ft
Tört vonalú (szegély) tükör tömörítése	21	21-008-0016263	4,20	m2	2,4 Ft	182,0 Ft	774,5 Ft
Földvisszatöltés játéksíkig, alapokhoz, szegély mentén	21	21-003-0015356	0,25	m3	0,0 Ft	1 422,0 Ft	355,5 Ft
Kiemelt föld konténerbe rakása	21	21-011-0016825	1,37	m3	0,0 Ft	553,0 Ft	757,6 Ft
<i>Alépitményi munka</i>							
Zúzottkő dolomit, Z 0/32, KŐKA, Iszkaszentgyörgy	67	67-002-2642730	0,42	m3	2 496,0 Ft	0,0 Ft	1 048,3 Ft
<i>Szegélykő beállítás betongerendába</i>							
Beton alap építés C16 minőségű beton felhasználásával	23	23-003-0024311	0,90	m3	16 574,0 Ft	5 119,2 Ft	19 523,9 Ft
KK KAVICS BETON szegélykő 5x25x100 cm - szürke	62	62-002-1262465	21,00	m	1 017,0 Ft	554,4 Ft	32 999,4 Ft
<i>Nettó összesen:</i>							<i>59 316,4 Ft</i>
<i>Anyagköltség összesen:</i>							<i>37 332,0 Ft</i>
<i>Munkadíj összesen:</i>							<i>21 984,4 Ft</i>

Összesítő

Megnevezés	Nettó érték	27% áfa	Bruttó érték
Játszótéri eszközök, berendezések és szerelési költségek	1 108 150,0 Ft	299 200,5 Ft	1 407 350,5 Ft
Alapozási költségek	129 763,1 Ft	35 036,0 Ft	164 799,1 Ft
Ütécscsillapító homokburkolatok építési munkái	90 918,1 Ft	24 547,9 Ft	115 466,0 Ft
Burkolatszegély építési munkái	59 316,4 Ft	16 015,4 Ft	75 331,8 Ft
Keletkező föld elszállítása	52 000,0 Ft	14 040,0 Ft	66 040,0 Ft
<i>Nettó összesen kerekítve:</i>			<i>1 440 148 Ft</i>
<i>ÁFA kerekítve:</i>			<i>388 840 Ft</i>
<i>Bruttó mindösszesen kerekítve:</i>			<i>1 828 988 Ft</i>

3. helyszín, Bölcsőde mögötti játszótér

Játszóteri eszközök és szerelési költségek

Cikkszám	Megnevezés	M.	M.E.	Anyag egységár	Munkadíj egység	Nettó érték anyag + m. díj
J1-08	Gumi hintalap	2	db	15 200 Ft	585 Ft	31 570,0 Ft
<i>Nettó összesen:</i>						<i>31 570,0 Ft</i>
<i>Anyagköltség összesen:</i>						<i>30 400,0 Ft</i>
<i>Munkadíj összesen:</i>						<i>1 170,0 Ft</i>

4. helyszín, Zugor utcai játszótér (Vörös pince)

Játszóteri eszközök és szerelési költségek

Cikkszám	Megnevezés	M.	M.E.	Anyag egységár	Munkadíj egység	Nettó érték anyag + m. díj
B1-22	Kisvona	1	db	208 000 Ft	4 680 Ft	212 680,0 Ft
B2-06	Góliát mászóház	1	db	636 000 Ft	23 400 Ft	659 400,0 Ft
B3-01	Órtorony	1	db	476 000 Ft	17 550 Ft	493 550,0 Ft
B4-01	Görgősjáró	1	db	175 200 Ft	7 020 Ft	182 220,0 Ft
B5-05	Homokozó keret 250x250 cm	1	db	114 320 Ft	5 460 Ft	119 780,0 Ft
B5-09	Libikóka	2	db	101 600 Ft	7 020 Ft	217 240,0 Ft
B6-02	Lóhere	1	db	119 200 Ft	1 170 Ft	120 370,0 Ft
<i>Nettó összesen:</i>						<i>2 005 240,0 Ft</i>
<i>Anyagköltség összesen:</i>						<i>1 931 920,0 Ft</i>
<i>Munkadíj összesen:</i>						<i>73 320,0 Ft</i>

Játszóteri eszközök alapozása

Megnevezés	M.	M.E.	Anyag egységár	Munkadíj egység	Nettó érték anyag + m. díj
Földmunka					
Lyukfúrás rögzítőbeton alaptestek részére 0,3 m átmérőig	8,00	m	0,0 Ft	4 013,2 Ft	32 105,6 Ft
Lyukfúrás rögzítőbeton alaptestek részére 0,31-0,7 m átmérő között	12,65	m	0,0 Ft	7 520,8 Ft	95 138,1 Ft
Földvisszatöltés játéksíkig, alapokhoz, szegély mentén	0,30	m ³	0,0 Ft	1 422,0 Ft	426,6 Ft
Kiemelt föld konténerbe rakása	2,92	m ³	0,0 Ft	553,0 Ft	1 614,8 Ft
Zsaluzás					
Pillér alaptestek zsaluzása	0,00	m ²	659,0 Ft	2 263,0 Ft	0,0 Ft
Betonozás					
Beton alap építés C16 minőségű beton felhasználásával	2,28	m ³	16 574,0 Ft	5 119,2 Ft	49 460,5 Ft
<i>Nettó összesen:</i>					178 745,6 Ft
<i>Anyagköltség összesen:</i>					37 788,7 Ft
<i>Munkadíj összesen:</i>					140 956,9 Ft

Konténer

Megnevezés	M.	M.E.	Anyag egységár	Munkadíj egység	Nettó érték anyag + m. díj
Keletkező föld kezelés					
Kiemelt föld konténeres elszállítása 6 m ³ -es konténerben	8	db	26 000,0 Ft	0,0 Ft	208 000,0 Ft
<i>Nettó összesen:</i>					208 000,0 Ft

Elszállítandó föld és törmelék 42,21 m³

Ütészcsillapító burkolat építése

Cikkszám	Megnevezés	M. [db]	Homokburkolat				
			Homok rétegvast. [mm]	Ütészcsill. burk. méret [m ² /játék]	Ütészcsill. burk. méret össz. [m ²]	Szegély hossz [fm/játék]	Szegély hossz össz. [fm]
B3-01	Órtorony	1	300	33,5	33,5	21,5	21,5
B2-06	Góliát mászóház	1	400	63,0	63	34,0	34
Össz:				96,5	Össz:	55,5	

Ütészcsillapító homok burkolat

Ütészcsillapító homokburkolat:

Ütészcsillapítási célra 0,2-2 mm szemcseméretű, mosott folyami HOMOK alkalmas. Rétegvastagsága 30, vagy 40 cm az esésmagasság függvényében, 2 méterig 30 cm, 2 méter fölött 40 cm

ACER KFT

Cím: 2462 Martonvásár, Bajcsy-Zsilinszky u. 1.

Tel/Fax: +36-22/569-021; www.acerkft.hu; info@acerkft.hu

Adószám:12623244-2-13

Megnevezés	M.	M.E.	Anyag egységár	Munkadíj egység	Nettó érték anyag + m.díj
Földmunka					
Munkagödör földkiemelés - alapterület 10,01 - 50 m2 között	10,05	m3	0,00 Ft	1 509,00 Ft	15 165,5 Ft
Munkagödör földkiemelés - alapterület 50,1 - 100 m2 között	25,20	m3	0,00 Ft	1 272,00 Ft	32 054,4 Ft
Tükrökészítés tömörítés nélkül, sík felületen	96,50	m2	0,00 Ft	327,80 Ft	31 632,7 Ft
Tükrök tömörítés	96,50	m2	2,40 Ft	182,00 Ft	17 794,6 Ft
Kiemelt föld konténerbe rakása	35,25	m3	0,00 Ft	553,00 Ft	19 493,3 Ft
Ütőcsillapító anyag					
Osztályozott, agyagmentes, mosott homok ütőcsillapító burkolathoz	35,25	m3	7 000,00 Ft	2 700,00 Ft	341 925,0 Ft
<i>Nettó összesen:</i>					458 065,5 Ft
<i>Anyagköltség összesen:</i>					246 981,6 Ft
<i>Munkadíj összesen:</i>					211 083,9 Ft

Burkolatszegély építése

Megnevezés	Mn.	MVH-kód	M.	M.E.	Anyag egységár	Munkadíj egység	Nettó érték anyag + m. díj
Földmunka							
Munkaárok földkiemelés 3 m2 szelvényig	21	21-003- 0014884	4,71	m3	0,0 Ft	1 565,4 Ft	7 373,0 Ft
Tükrökészítés tömörítés nélkül, tört vonalú felületen (szegély mentén)	21	21-004- 0015680	11,08	m2	0,0 Ft	314,6 Ft	3 485,8 Ft
Tört vonalú (szegély) tükrök tömörítése	21	21-008- 0016263	11,08	m2	2,4 Ft	182,0 Ft	2 043,2 Ft
Földvisszatöltés játéksíkgig, alapokhoz, szegély mentén	21	21-003- 0015356	0,66	m3	0,0 Ft	1 422,0 Ft	938,5 Ft
Kiemelt föld konténerbe rakása	21	21-011- 0016825	4,04	m3	0,0 Ft	553,0 Ft	2 234,1 Ft
Alépítményi munka							
Zúzottkő dolomit, Z 0/32, KŐKA, Iszkaszentgyörgy	67	67-002- 2642730	1,11	m3	2 496,0 Ft	0,0 Ft	2 770,6 Ft
Szegélykő beállítás betongerendába							
Beton alap építés C16 minőségű beton felhasználásával	23	23-003- 0024311	3,06	m3	16 574,0 Ft	5 119,2 Ft	66 381,2 Ft
KK KAVICS BETON szegélykő 5x25x100 cm - szürke	62	62-002- 1262465	55,40	m	1 017,0 Ft	554,4 Ft	87 055,6 Ft
<i>Nettó összesen:</i>							172 282,0 Ft
<i>Anyagköltség összesen:</i>							109 855,4 Ft
<i>Munkadíj összesen:</i>							62 426,6 Ft

Összesítő

Megnevezés	Nettó érték	27% áfa	Bruttó érték
Játszóterei eszközök, berendezések és szerelési költségek	2 005 240,0 Ft	541 414,8 Ft	2 546 654,8 Ft
Alapozási költségek	178 745,6 Ft	48 261,3 Ft	227 006,9 Ft
Ütéscsillapító homokburkolatok építési munkái	458 065,5 Ft	123 677,7 Ft	581 743,2 Ft
Burkolatszegély építési munkái	172 282,0 Ft	46 516,1 Ft	218 798,1 Ft
Keletkező föld elszállítása	208 000,0 Ft	56 160,0 Ft	264 160,0 Ft
		<i>Nettó összesen kerekítve:</i>	<i>3 022 333 Ft</i>
		<i>ÁFA kerekítve:</i>	<i>816 030 Ft</i>
		<i>Bruttó mindösszesen kerekítve:</i>	<i>3 838 363 Ft</i>

5. helyszín, Dózsa György úti játszótér

Játszótéri eszközök és szerelési költségek

Cikkszám	Megnevezés	M.	M.E.	Anyag egységár	Munkadíj egység	Nettó érték anyag + m. díj
B1-03	H-3 hintaállvány	1	db	159 200 Ft	5 850 Ft	165 050,0 Ft
B3-22	Kéttornyos vár görgőshíddal	1	db	660 000 Ft	23 400 Ft	683 400,0 Ft
B5-09	Libikóka	2	db	101 600 Ft	7 020 Ft	217 240,0 Ft
B6-02	Lóhere	1	db	119 200 Ft	1 170 Ft	120 370,0 Ft
B6-11-01	Kutya - egyoldalas rugós	1	db	79 200 Ft	1 170 Ft	80 370,0 Ft
B6-11-02	Lovacska - egyoldalas rugós	1	db	79 200 Ft	1 170 Ft	80 370,0 Ft
J1-08	Gumi hintalap	1	db	15 200 Ft	585 Ft	15 785,0 Ft
J1-09	Gumi bölcsőhintá	1	db	39 200 Ft	585 Ft	39 785,0 Ft
<i>Nettó összesen:</i>						1 402 370,0 Ft
<i>Anyagköltség összesen:</i>						1 354 400,0 Ft
<i>Munkadíj összesen:</i>						47 970,0 Ft

Játszótéri eszközök alapozása

Megnevezés	M.	M.E.	Anyag egységár	Munkadíj egység	Nettó érték anyag + m. díj
Földmunka					
Lyukfúrás rögzítőbeton alaptestek részére 0,3 m átmérőig	3,00	m	0,0 Ft	4 013,2 Ft	12 039,6 Ft
Lyukfúrás rögzítőbeton alaptestek részére 0,31-0,7 m átmérő között	12,20	m	0,0 Ft	7 520,8 Ft	91 753,8 Ft
Földvisszatöltés játéksíkgig, alapokhoz, szegély mentén	0,69	m3	0,0 Ft	1 422,0 Ft	981,2 Ft
Kiemelt föld konténerbe rakása	2,23	m3	0,0 Ft	553,0 Ft	1 233,2 Ft
Zsaluzás					
Pillér alaptestek zsaluzása	0,00	m2	659,0 Ft	2 263,0 Ft	0,0 Ft
Betonozás					
Beton alap építés C16 minőségű beton felhasználásával	1,71	m3	16 574,0 Ft	5 119,2 Ft	37 095,4 Ft
<i>Nettó összesen:</i>					143 103,2 Ft
<i>Anyagköltség összesen:</i>					28 341,5 Ft
<i>Munkadíj összesen:</i>					114 761,6 Ft

ACER KFT

Cím: 2462 Martonvásár, Bajcsy-Zsilinszky u. 1.

Tel/Fax: +36-22/569-021; www.acerkft.hu; info@acerkft.hu

Adószám:12623244-2-13

Konténer

Megnevezés	M.	M.E.	Anyag egységár	Munkadíj egység	Nettó érték anyag + m. díj
<i>Keletkező föld kezelés</i>					
Kiemelt föld konténeres elszállítása 6 m3-es konténerben	2	db	26 000,0 Ft	0,0 Ft	52 000,0 Ft
<i>Nettó összesen:</i>					<i>52 000,0 Ft</i>

Elszállítandó föld és törmelék 10,35 m³

Ütészcsillapító burkolat építése

Homokburkolat

Cikkszám	Megnevezés	M. [db]	Homok rétegvast. [mm]	Ütészcsill. burk. méret [m2/játék]	Ütészcsill. burk. méret össz. [m2]	Szegély hossz [fm/játék]	Szegély hossz össz. [fm]
B1-03	H-3 hintaállvány	1	300	22,5	22,5	21,0	21
<i>Össz:</i>					<i>22,5</i>	<i>Össz:</i>	<i>21</i>

Ütészcsillapító homok burkolat

Ütészcsillapító homokburkolat:

Ütészcsillapítási célra 0,2-2 mm szemcseméretű, mosott folyami HOMOK alkalmas. Rétegvastagsága 30, vagy 40 cm az esésmagasság függvényében, 2 méterig 30 cm, 2 méter fölött 40 cm

Megnevezés	M.	M.E.	Anyag egységár	Munkadíj egység	Nettó érték anyag + m.díj
<i>Földmunka</i>					
Munkagödör földkiemelés - alapterület 10,01 - 50 m2 között	6,75	m3	0,00 Ft	1 509,00 Ft	10 185,8 Ft
Munkagödör földkiemelés - alapterület 50,1 - 100 m2 között	0,00	m3	0,00 Ft	1 272,00 Ft	0,0 Ft
Tükrökészítés tömörítés nélkül, sík felületen	22,50	m2	0,00 Ft	327,80 Ft	7 375,5 Ft
Tükrökészítés tömörítés	22,50	m2	2,40 Ft	182,00 Ft	4 149,0 Ft
Kiemelt föld konténerbe rakása	6,75	m3	0,00 Ft	553,00 Ft	3 732,8 Ft
<i>Ütészcsillapító anyag</i>					
Osztályozott, agyagmentes, mosott homok ütészcsillapító burkolathoz	6,75	m3	7 000,00 Ft	2 700,00 Ft	65 475,0 Ft
<i>Nettó összesen:</i>					<i>90 918,1 Ft</i>
<i>Anyagköltség összesen:</i>					<i>47 304,0 Ft</i>
<i>Munkadíj összesen:</i>					<i>43 614,1 Ft</i>

Burkolatszegély építése

Megnevezés	Mn.	MVH-kód	M.	M.E.	Anyag egységár	Munkadíj egység	Nettó érték anyag + m. díj
Földmunka							
Munkaárok földkiemelés 3 m2 szelvényig	21	21-003-0014884	1,62	m3	0,0 Ft	1 565,4 Ft	2 535,9 Ft
Tükörkészítés tömörítés nélkül, tört vonalú felületen (szegély mentén)	21	21-004-0015680	4,20	m2	0,0 Ft	314,6 Ft	1 321,3 Ft
Tört vonalú (szegély) tükör tömörítése	21	21-008-0016263	4,20	m2	2,4 Ft	182,0 Ft	774,5 Ft
Földvisszatöltés játéksíkig, alapokhoz, szegély mentén	21	21-003-0015356	0,25	m3	0,0 Ft	1 422,0 Ft	355,5 Ft
Kiemelt föld konténerbe rakása	21	21-011-0016825	1,37	m3	0,0 Ft	553,0 Ft	757,6 Ft
Alépítményi munka							
Zúzottkő dolomit, Z 0/32, KŐKA, Iszkaszentgyörgy	67	67-002-2642730	0,42	m3	2 496,0 Ft	0,0 Ft	1 048,3 Ft
Szegélykő beállítás betongerendába							
Beton alap építés C16 minőségű beton felhasználásával	23	23-003-0024311	0,90	m3	16 574,0 Ft	5 119,2 Ft	19 523,9 Ft
KK KAVICS BETON szegélykő 5x25x100 cm - szürke	62	62-002-1262465	21,00	m	1 017,0 Ft	554,4 Ft	32 999,4 Ft
Nettó összesen:							59 316,4 Ft
Anyagköltség összesen:							37 332,0 Ft
Munkadíj összesen:							21 984,4 Ft

Összesítő

Megnevezés	Nettó érték	27% áfa	Bruttó érték
Játszótéri eszközök, berendezések és szerelési költségek	1 402 370,0 Ft	378 639,9 Ft	1 781 009,9 Ft
Alapozási költségek	143 103,2 Ft	38 637,9 Ft	181 741,1 Ft
Ütéscsillapító homokburkolatok építési munkái	90 918,1 Ft	24 547,9 Ft	115 466,0 Ft
Burkolatszegély építési munkái	59 316,4 Ft	16 015,4 Ft	75 331,8 Ft
Keletkező föld elszállítása	52 000,0 Ft	14 040,0 Ft	66 040,0 Ft
Nettó összesen kerekítve:			1 747 708 Ft
ÁFA kerekítve:			471 881 Ft
Bruttó mindösszesen kerekítve:			2 219 589 Ft

7 .helyszín, Meggyfa utcai játszótér

Játszótéri eszközök és szerelési költségek

Cikkszám	Megnevezés	M.	M.E.	Anyag egységár	Munkadíj egység	Nettó érték anyag + m. díj
B1-03	H-3 hintaállvány	1	db	159 200 Ft	5 850 Ft	165 050,0 Ft
B3-22	Kéttornyos vár görgőshíddal	1	db	660 000 Ft	23 400 Ft	683 400,0 Ft
B4-01	Görgősjáró	1	db	175 200 Ft	7 020 Ft	182 220,0 Ft
B5-01-2	Babaház	1	db	183 200 Ft	7 020 Ft	190 220,0 Ft
B6-02	Lóhere	1	db	119 200 Ft	1 170 Ft	120 370,0 Ft
J1-09	Gumi bölcsőhinta	2	db	39 200 Ft	585 Ft	79 570,0 Ft
<i>Nettó összesen:</i>						1 420 830,0 Ft
<i>Anyagköltség összesen:</i>						1 375 200,0 Ft
<i>Munkadíj összesen:</i>						45 630,0 Ft

Játszótéri eszközök alapozása

Megnevezés	M.	M.E.	Anyag egységár	Munkadíj egység	Nettó érték anyag + m. díj
<i>Földmunka</i>					
Lyukfúrás rögzítőbeton alaptestek részére 0,3 m átmérőig	5,80	m	0,0 Ft	4 013,2 Ft	23 276,6 Ft
Lyukfúrás rögzítőbeton alaptestek részére 0,31-0,7 m átmérő között	12,30	m	0,0 Ft	7 520,8 Ft	92 505,8 Ft
Földvisszatöltés játéksíkig, alapokhoz, szegély mentén	0,52	m3	0,0 Ft	1 422,0 Ft	739,4 Ft
Kiemelt föld konténerbe rakása	2,39	m3	0,0 Ft	553,0 Ft	1 321,7 Ft
<i>Betonozás</i>					
Beton alap építés C16 minőségű beton felhasználásával	1,86	m3	16 574,0 Ft	5 119,2 Ft	40 349,4 Ft
<i>Nettó összesen:</i>					158 192,9 Ft
<i>Anyagköltség összesen:</i>					30 827,6 Ft
<i>Munkadíj összesen:</i>					127 365,2 Ft

ACER KFT

Cím: 2462 Martonvásár, Bajcsy-Zsilinszky u. 1.

Tel/Fax: +36-22/569-021; www.acerkft.hu; info@acerkft.hu

Adószám:12623244-2-13

Konténer

Megnevezés	M.	M.E.	Anyag egységár	Munkadíj egység	Nettó érték anyag + m. díj
<i>Keletkező föld kezelés</i>					
Kiemelt föld konténeres elszállítása 6 m3-es konténerben	2	db	26 000,0 Ft	0,0 Ft	52 000,0 Ft
<i>Nettó összesen:</i>					<i>52 000,0 Ft</i>

Elszállítandó föld és törmelék 10,51 m³

Ütéscsillapító burkolat építése

Homokburkolat

Cikkszám	Megnevezés	M. [db]	Homok rétegvast. [mm]	Ütéscsill. burk. méret [m2/játék]	Ütéscsill. burk. méret össz. [m2]	Szegély hossz [fm/játék]	Szegély hossz össz. [fm]
B1-03	H-3 hintaállvány	1	300	22,5	22,5	21,0	21
<i>Össz:</i>					<i>22,5</i>	<i>Össz:</i>	<i>21</i>

Ütéscsillapító homok burkolat

Ütéscsillapító homokburkolat:

Ütéscsillapítási célra 0,2-2 mm szemcseméretű, mosott folyami HOMOK alkalmas. Rétegvastagsága 30, vagy 40 cm az esésmagasság függvényében, 2 méterig 30 cm, 2 méter fölött 40 cm

Megnevezés	M.	M.E.	Anyag egységár	Munkadíj egység	Nettó érték anyag + m.díj
<i>Földmunka</i>					
Munkagödör földkiemelés - alapterület 10,01 - 50 m2 között	6,75	m3	0,00 Ft	1 509,00 Ft	10 185,8 Ft
Tükrökészítés tömörítés nélkül, sík felületen	22,50	m2	0,00 Ft	327,80 Ft	7 375,5 Ft
Tükrö tömörítés	22,50	m2	2,40 Ft	182,00 Ft	4 149,0 Ft
Kiemelt föld konténerbe rakása	6,75	m3	0,00 Ft	553,00 Ft	3 732,8 Ft
<i>Ütéscsillapító anyag</i>					
Osztályozott, agyagmentes, mosott homok ütéscsillapító burkolathoz	6,75	m3	7 000,00 Ft	2 700,00 Ft	65 475,0 Ft
<i>Nettó összesen:</i>					<i>90 918,1 Ft</i>
<i>Anyagköltség összesen:</i>					<i>47 304,0 Ft</i>
<i>Munkadíj összesen:</i>					<i>43 614,1 Ft</i>

ACER KFT

Cím: 2462 Martonvásár, Bajcsy-Zsilinszky u. 1.

Tel/Fax: +36-22/569-021; www.acerkft.hu; info@acerkft.hu

Adószám:12623244-2-13

Burkolatszegély építése

Megnevezés	Mn.	MVH-kód	M.	M.E.	Anyag egységár	Munkadíj egység	Nettó érték anyag + m. díj
<i>Földmunka</i>							
Munkaárok földkiemelés 3 m2 szelvényig	21	21-003- 0014884	1,62	m3	0,0 Ft	1 565,4 Ft	2 535,9 Ft
Tükörkészítés tömörítés nélkül, tört vonalú felületen (szegély mentén)	21	21-004- 0015680	4,20	m2	0,0 Ft	314,6 Ft	1 321,3 Ft
Tört vonalú (szegély) tükör tömörítése	21	21-008- 0016263	4,20	m2	2,4 Ft	182,0 Ft	774,5 Ft
Földvisszatöltés játéksíkig, alapokhoz, szegély mentén	21	21-003- 0015356	0,25	m3	0,0 Ft	1 422,0 Ft	355,5 Ft
Kiemelt föld konténerbe rakása	21	21-011- 0016825	1,37	m3	0,0 Ft	553,0 Ft	757,6 Ft
<i>Alépitményi munka</i>							
Zúzottkő dolomit, Z 0/32, KÓKA, Iszkaszentgyörgy	67	67-002- 2642730	0,42	m3	2 496,0 Ft	0,0 Ft	1 048,3 Ft
<i>Szegélykő beállítás betongerendába</i>							
Beton alap építés C16 minőségű beton felhasználásával	23	23-003- 0024311	0,90	m3	16 574,0 Ft	5 119,2 Ft	19 523,9 Ft
KK KAVICS BETON szegélykő 5×25×100 cm - szürke	62	62-002- 1262465	21,00	m	1 017,0 Ft	554,4 Ft	32 999,4 Ft
<i>Nettó összesen:</i>							<i>59 316,4 Ft</i>
<i>Anyagköltség összesen:</i>							<i>37 332,0 Ft</i>
<i>Munkadíj összesen:</i>							<i>21 984,4 Ft</i>

Összesítő

Megnevezés	Nettó érték	27% áfa	Bruttó érték
Játszótéri eszközök, berendezések és szerelési költségek	1 420 830,0 Ft	383 624,1 Ft	1 804 454,1 Ft
Alapozási költségek	158 192,9 Ft	42 712,1 Ft	200 905,0 Ft
Ütéscsillapító homokburkolatok építési munkái	90 918,1 Ft	24 547,9 Ft	115 466,0 Ft
Burkolatszegély építési munkái	59 316,4 Ft	16 015,4 Ft	75 331,8 Ft
Keletkező föld elszállítása	52 000,0 Ft	14 040,0 Ft	66 040,0 Ft
<i>Nettó összesen kerekítve:</i>			<i>1 781 257 Ft</i>
<i>ÁFA kerekítve:</i>			<i>480 939 Ft</i>
<i>Bruttó mindösszesen kerekítve:</i>			<i>2 262 196 Ft</i>

Összesítő:

Játszóteri eszközök és szerelési költségek

Cikkszám	Megnevezés	M.	M.E.	Anyag egységár	Munkadíj egység	Nettó érték anyag + m. díj
B1-03	H-3 hintaállvány	3	db	159 200 Ft	5 850 Ft	495 150,0 Ft
B1-22	Kisvonat	1	db	208 000 Ft	4 680 Ft	212 680,0 Ft
B2-02	Csúszdaház mászóhálóval - Alacsony	1	db	360 000 Ft	17 550 Ft	377 550,0 Ft
B2-06	Góliát mászóház	1	db	636 000 Ft	23 400 Ft	659 400,0 Ft
B3-01	Órtorony	1	db	476 000 Ft	17 550 Ft	493 550,0 Ft
B3-22	Kéttornyos vár görgőshíddal	3	db	660 000 Ft	23 400 Ft	2 050 200,0 Ft
B4-01	Görgősjáró	3	db	175 200 Ft	7 020 Ft	546 660,0 Ft
B5-01-2	Babaház	2	db	183 200 Ft	7 020 Ft	380 440,0 Ft
B5-05	Homokozó keret 250x250 cm	1	db	114 320 Ft	5 460 Ft	119 780,0 Ft
B5-09	Libikóka	4	db	101 600 Ft	7 020 Ft	434 480,0 Ft
B6-02	Lóhere	3	db	119 200 Ft	1 170 Ft	361 110,0 Ft
B6-11-01	Kutya - egyoldalas rugós	1	db	79 200 Ft	1 170 Ft	80 370,0 Ft
B6-11-02	Lovacska - egyoldalas rugós	1	db	79 200 Ft	1 170 Ft	80 370,0 Ft
B6-22	Duplarugós libikóka	1	db	159 200 Ft	2 340 Ft	161 540,0 Ft
J1-08	Gumi hintalap	5	db	15 200 Ft	585 Ft	78 925,0 Ft
J1-09	Gumi bölcsőhinta	3	db	39 200 Ft	585 Ft	119 355,0 Ft
<i>Nettó összesen:</i>						6 651 560,0 Ft
<i>Anyagköltség összesen:</i>						6 419 120,0 Ft
<i>Munkadíj összesen:</i>						232 440,0 Ft

Játszóteri eszközök alapozása

Megnevezés	M.	M.E.	Anyag egységár	Munkadíj egység	Nettó érték anyag + m. díj
Földmunka					
Lyukfúrás rögzítőbeton alaptestek részére 0,3 m átmérőig	24,60	m	0,0 Ft	4 013,2 Ft	98 724,7 Ft
Lyukfúrás rögzítőbeton alaptestek részére 0,31-0,7 m átmérő között	53,35	m	0,0 Ft	7 520,8 Ft	401 234,7 Ft
Földvisszatöltés játéksíkig, alapokhoz, szegély mentén	2,27	m ³	0,0 Ft	1 422,0 Ft	3 227,9 Ft
Kiemelt föld konténerbe rakása	10,70	m ³	0,0 Ft	553,0 Ft	5 917,1 Ft
Betonozás					
Beton alap építés C16 minőségű beton felhasználásával	8,27	m ³	16 574,0 Ft	5 119,2 Ft	179 402,8 Ft
<i>Nettó összesen:</i>					<i>688 507,2 Ft</i>
<i>Anyagköltség összesen:</i>					<i>137 067,0 Ft</i>
<i>Munkadíj összesen:</i>					<i>551 440,2 Ft</i>

Konténer

Megnevezés	M.	M.E.	Anyag egységár	Munkadíj egység	Nettó érték anyag + m. díj
Keletkező föld kezelés					
Kiemelt föld konténeres elszállítása 6 m ³ -es konténerben	13	db	26 000,0 Ft	0,0 Ft	338 000,0 Ft
<i>Nettó összesen:</i>					<i>338 000,0 Ft</i>

Elszállítandó föld és törmelék 74,32 m³

Ütés csillapító burkolat építése

Homokburkolat							
Cikkszám	Megnevezés	M. [db]	Homok rétegvast. [mm]	Ütés csill. burk. méret [m ² /játék]	Ütés csill. burk. méret össz. [m ²]	Szegély hossz [fm/játék]	Szegély hossz össz. [fm]
B1-03	H-3 hintaállvány	3	300	22,5	67,5	21,0	63
B3-01	Őrtorony	1	300	33,5	33,5	21,5	21,5
B2-06	Góliát mászóház	1	400	63,0	63	34,0	34
Össz:					164	Össz:	118,5

Ütés csillapító homok burkolat

Ütés csillapító homokburkolat:

Ütés csillapítási célra 0,2-2 mm szemcseméretű, mosott folyami HOMOK alkalmas. Rétegvastagsága 30, vagy 40 cm az esésmagasság függvényében, 2 méterig 30 cm, 2 méter fölött 40 cm

ACER KFT

Cím: 2462 Martonvásár, Bajcsy-Zsilinszky u. 1.

Tel/Fax: +36-22/569-021; www.acerkft.hu; info@acerkft.hu

Adószám:12623244-2-13

Megnevezés	M.	M.E.	Anyag egységár	Munkadíj egység	Nettó érték anyag + m.díj
Földmunka					
Munkagödör földkiemelés - alapterület 50,1 - 100 m2 között	25,20	m3	0,00 Ft	1 272,00 Ft	32 054,4 Ft
Munkagödör földkiemelés - alapterület 100,1 - 150 m2 között	30,30	m3	0,00 Ft	1 161,40 Ft	35 190,4 Ft
Tüörkészítés tömörítés nélkül, sík felületen	164,00	m2	0,00 Ft	327,80 Ft	53 759,2 Ft
Tüör tömörítés	164,00	m2	2,40 Ft	182,00 Ft	30 241,6 Ft
Kiemelt föld konténerbe rakása	55,50	m3	0,00 Ft	553,00 Ft	30 691,5 Ft
Ütéscsillapító anyag					
Osztályozott, agyagmentes, mosott homok ütéscsillapító burkolathoz	55,50	m3	7 000,00 Ft	2 700,00 Ft	538 350,0 Ft
<i>Nettó összesen:</i>					<i>720 287,1 Ft</i>
<i>Anyagköltség összesen:</i>					<i>388 893,6 Ft</i>
<i>Munkadíj összesen:</i>					<i>331 393,5 Ft</i>

Burkolatszegély építése

Megnevezés	Mn.	MVH-kód	M.	M.E.	Anyag egységár	Munkadíj egység	Nettó érték anyag + m. díj
Földmunka							
Munkaárok földkiemelés 3 m2 szelvényig	21	21-003- 0014884	9,57	m3	0,0 Ft	1 565,4 Ft	14 980,9 Ft
Tüörkészítés tömörítés nélkül, tört vonalú felületen (szegély mentén)	21	21-004- 0015680	23,70	m2	0,0 Ft	314,6 Ft	7 456,0 Ft
Tört vonalú (szegély) tüör tömörítése	21	21-008- 0016263	23,70	m2	2,4 Ft	182,0 Ft	4 370,3 Ft
Földvisszatöltés játéksíkig, alapokhoz, szegély mentén	21	21-003- 0015356	1,42	m3	0,0 Ft	1 422,0 Ft	2 019,2 Ft
Kiemelt föld konténerbe rakása	21	21-011- 0016825	8,14	m3	0,0 Ft	553,0 Ft	4 501,4 Ft
Alépitményi munka							
Zúzottkő dolomit, Z 0/32, KÓKA, Iszka-szentgyörgy	67	67-002- 2642730	2,37	m3	2 496,0 Ft	0,0 Ft	5 915,5 Ft
Szegélykő beállítás betongerendába							
Beton alap építés C16 minőségű beton felhasználásával	23	23-003- 0024311	5,78	m3	16 574,0 Ft	5 119,2 Ft	125 386,7 Ft
KK KAVICS BETON szegélykő 5x25x100 cm - szürke	62	62-002- 1262465	118,50	m	1 017,0 Ft	554,4 Ft	186 210,9 Ft
<i>Nettó összesen:</i>							<i>350 840,9 Ft</i>
<i>Anyagköltség összesen:</i>							<i>222 284,6 Ft</i>
<i>Munkadíj összesen:</i>							<i>128 556,3 Ft</i>

Szállítási költségek

Megnevezés	Nettó érték
Szállítás	<i>Nettó összesen:</i> 12 012,0 Ft

Összesítő

Megnevezés	Nettó érték	27% áfa	Bruttó érték
Játszóterei eszközök, berendezések és szerelési költségek	6 651 560,0 Ft	1 795 921,2 Ft	8 447 481,2 Ft
Szállítás	12 100,0 Ft	3 267,0 Ft	15 367,0 Ft
Ütécscillapító homokburkolatok építési munkái	720 287,1 Ft	194 477,5 Ft	914 764,6 Ft
Burkolatszegély építési munkái	350 840,9 Ft	94 727,0 Ft	445 567,9 Ft
Keletkező föld elszállítása	338 000,0 Ft	91 260,0 Ft	429 260,0 Ft
		<i>Nettó összesen kerekítve:</i>	<i>8 072 788 Ft</i>
		<i>ÁFA kerekítve:</i>	<i>2 179 653 Ft</i>
		<i>Bruttó mindösszesen kerekítve:</i>	<i>10 252 441 Ft</i>

Az árajánlat a kiállítástól számított három hónapig érvényes.

Tisztelettel: Vida Csilla

Martonvásár, 2014. április 11.



H-3 hintaállvány



Gumi laphinta



Gumi bölcsőhinta

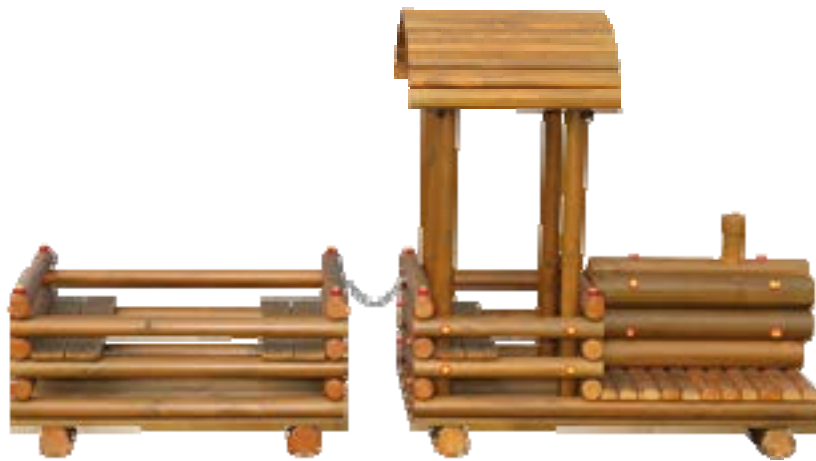

Kisvonat



Csúszdaház mászóhálóval



Góliát mászóház



Őrtorony



Kéttornyos vár görgőshíddal

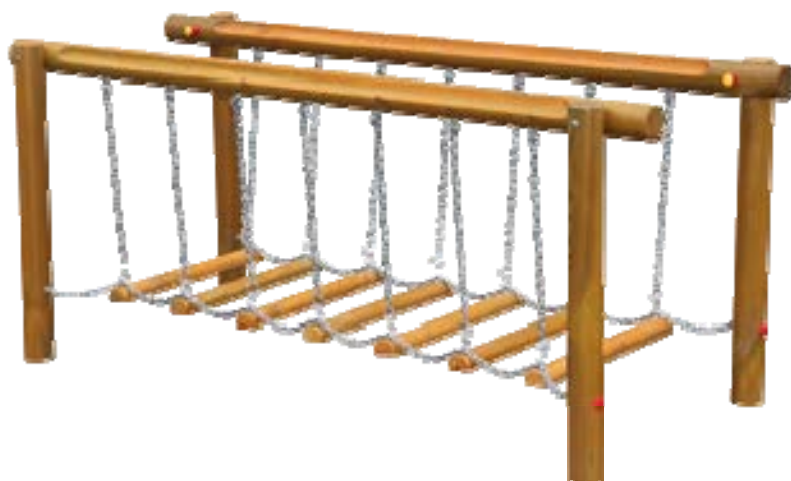

Görgősjáró,



Babaház

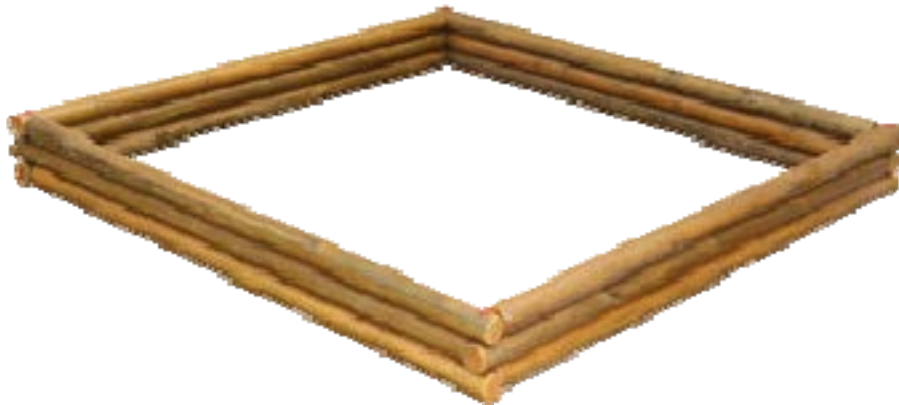

Homokozó keret 250 x 250 cm



Libikóka



Lóhere



Lovacska



Kutya



Duplarugós libikóka



ESZKÖZAJÁNLAT

Ajánlatunk száma: 2014-062_G

Solymár, 2014. március 7.

Tisztelt Kovács Márta!

Az alábbiakban küldjük eszközajánlatunkat többtornyos játszóvárokra vonatkozóan

T. sz.	Megnevezés	Méret (cm)	Min. helyigény (cm)	Előírt ütéscsillapítás (m ²)	Nettó egységár	Kép
1.	818L KEA kéttornyos játszóvár két csúszdával, mászókával kezelt, ragasztott északi fenyő tartóvázzal, fém tartólábakkal, fa tetővel és oldalpanelelkel, rozsdamentes acél csúszdákkal, lengőhíddal, alul átadó pulttal, rudas és acélbetétes kötél mászókával, lépcsővel	677 x 513 x 381	950 x 800	Gumilappal ill. szegély nélkül: 60 m ² , Szegéllyel: 76 m ² Szegély: 38 fm	2 298 700 Ft	
2.	818PO KEA kéttornyos játszóvár két csúszdával, mászókával kezelt, bélmentes északi fenyő tartóvázzal, fém tartólábakkal, polietilén tetővel oldalpanelelkelkel és csúszdákkal, lengőhíddal alul átadó pulttal, rudas és acélbetétes kötél mászókával, lépcsővel	686 x 522 x 400	857 x 960	Gumilappal ill. szegély nélkül: 60 m ² , Szegéllyel: 76 m ² Szegély: 38 fm	1 848 750 Ft	
3.	823PO SAFI kéttornyos játszóvár csúszdával, mászókával és hintával kezelt, ragasztott északi fenyő tartóvázzal, fém tartólábakkal, polietilén tető-, oldalpanelelkelkel és csúszdával, alagúttal, alul átadó pulttal, rudas mászókával, lapülőkés hintával, lépcsővel	760 x 603 x 382	900 x 950	Gumilappal ill. szegély nélkül: 64 m ² , Szegéllyel: 73 m ² Szegély: 37 fm	1 615 120 Ft	

IPS - Gyermekszem Kft.

A biztonságos játszótér

- játszóház
- kalandpark
- utcabútor

Székhely: H-2083 Solymár, Fecske u. 18.
Telephely: H-2083 Solymár, Rózsika u. 42.
telefon: +36 26 560 358
mobil: +36 30 616 8987
fax: +36 26 560 359
e-mail: info@ips-gyermekszem.hu
www.ips-gyermekszem.hu

International Play Solutions





T. sz.	Megnevezés	Méret (cm)	Min. helyigény (cm)	Előírt ütéscsillapítás (m ²)	Nettó egységár	Kép
4.	823L SAFI kéttornyos játszóvár csúszdával, mászókával és hintával kezelt, ragasztott északi fenyő tartó-vázzal, fém tartó-lábakkal, fa tetővel és oldalpanelelkel, rozsdamentes acél csúszdával, alagúttal, alul átadó pulttal, rudas mászókával, lapülőkés hintával, lépcsővel	703 x 613 x 351	1000 x 850	Gumilappal ill. szegély nélkül: 64 m ² , Szegéllyel: 73 m ² Szegély: 37 fm	2 056 420 Ft	
5.	8529L ROYAL háromtornyos játszóvár hintával kezelt, ragasztott északi fenyő tartó-vázzal, fém tartólábakkal, fa tetővel, oldalpanelelkel, rozsdamentes acél csúszdákkal, kötélláddal, lengőhíddal, rudas és acélbetétes kötél mászókával, lapülőkés hintával, lépcsővel, alul átadó pultokkal	896 x 875 x 381	1100 x 1200	Gumilappal ill. szegély nélkül: 91 m ² , Szegéllyel: 108 m ² Szegély: 47 fm	3 098 720 Ft	
6.	829PO ROYAL háromtornyos játszóvár hintával kezelt, ragasztott északi fenyő tartó-vázzal, fém tartólábakkal, polietilén tetővel, oldalpanelelkel és csúszdákkal, kötélláddal, lengőhíddal, rudas és acélbetétes kötél mászókával, lapülőkés hintával, lépcsővel, alul átadó pultokkal	903 x 887 x 384	1050 x 1200	Gumilappal ill. szegély nélkül: 91 m ² , Szegéllyel: 108 m ² Szegély: 47 fm	2 787 210 Ft	

IPS - Gyermekszem Kft.**A biztonságos játszótér**

- játszóház
- kalandpark
- utcabútor

Székhely: H-2083 Solymár, Fecske u. 18.
Telephely: H-2083 Solymár, Rózsika u. 42.
telefon: +36 26 560 358
mobil: +36 30 616 8987
fax: +36 26 560 359
e-mail: info@ips-gyermekszem.hu
www.ips-gyermekszem.hu

International Play Solutions



T. sz.	Megnevezés	Méret (cm)	Min. helyigény (cm)	Előírt ütésállóság (m ²)	Nettó egységár	Kép
7.	830L PAL négytornyos játszóvár hintával kezelt, ragasztott északi fenyő tartóvázzal, fém tartólábakkal, fa tetővel, oldalpanelelkekkel, rozsdamentes acél csúszdákkal, kötélhíddal, lengőhíddal, alagúttal, rudas és acélbetétes kötél mászókával, rámpával, lapülőkés hintával, lépcsővel, alul átadó pultokkal	925 x 870 x 381	1100 x 1200	Gumilappal ill. szegély nélkül: 98 m ² , Szegéllyel: 115 m ² Szegély: 46 fm	3 901 210 Ft	
8.	830PO PAL négytornyos játszóvár hintával kezelt, ragasztott északi fenyő tartóvázzal, fém tartólábakkal, polietilén tetővel, oldalpanelelkekkel és csúszdákkal, kötélhíddal, lengőhíddal, alagúttal, rudas és acélbetétes kötél mászókával, rámpával, lapülőkés hintával, lépcsővel, alul átadó pultokkal	873 x 906 x 400	1500 x 1200	Gumilappal ill. szegély nélkül: 98 m ² , Szegéllyel: 115 m ² Szegély: 46 fm	3 572 400 Ft	
9.	833L ZIRL háromtornyos játszóvár hintával kezelt, ragasztott északi fenyő tartó-vázzal, fém tartó-lábakkal, fa tetővel, oldalpanelelkekkel, rozsdamentes acél csúszdával, kötél-híddal, lengőhíddal, rámpával, lapülőkés hintával, lépcsővel, alul átadó pultokkal	931 x 937 x 455	1300 x 1200	Gumilappal ill. szegély nélkül: 114 m ² , Szegéllyel: 114 m ² Szegély: 48 fm	3 771 170 Ft	
10.	833PO ZIRL háromtornyos játszóvár hintával kezelt, ragasztott északi fenyő tartó-vázzal, fém tartó-lábakkal, polietilén tetővel, oldalpanelelkekkel és csúszdákkal, kötél-híddal, lengőhíddal, rámpával, lapülőkés hintával, lépcsővel, alul átadó pultokkal	931 x 937x 455	1300 x 1200	Gumilappal ill. szegély nélkül: 114 m ² , Szegéllyel: 114 m ² Szegély: 48 fm	3 580 810 Ft	

IPS - Gyermekszem Kft.**A biztonságos játszótér**

- játszóház
- kalandpark
- utcabútor

Székhely: H-2083 Solymár, Fecske u. 18.
Telephely: H-2083 Solymár, Rózsika u. 42.
telefon: +36 26 560 358
mobil: +36 30 616 8987
fax: +36 26 560 359
e-mail: info@ips-gyermekszem.hu
www.ips-gyermekszem.hu

International Play Solutions



T. sz.	Megnevezés	Méret (cm)	Min. helyigény (cm)	Előírt ütéscsillapítás (m ²)	Nettó egységár	Kép
11.	825JRVALS háromtornyos játszóvár kezelt, ragasztott északi fenyő tartóvázzal, fém tartólábakkal, polietilén tetővel, oldalpanelelkel, spirálcsőszdával, íves csűszdával, kötélhíddal, alagúttal, ülőkével, ferde polietilén mászó fallal, mászórúddal, cikkcakk tűzoltórúddal	719 x 578 x 400	1100 x 850	75 m ²	3 157 560 Ft	
12.	827JR TYLER háromtornyos játszóvár kezelt, ragasztott északi fenyő tartóvázzal, fém tartólábakkal, polietilén tetővel, oldalpanelelkelkel, csűcsűszdával, hullámcsűszdával, kötélhíddal, lengőhíddal, ülőkével, ferde polietilén mászó fallal, mászórúddal	805 x 676 x 400	1150 x 1030	76 m ²	2 724 910 Ft	
13.	832JR TILPI kéttornyos játszóvár két csűszdával kezelt, ragasztott északi fenyő tartóvázzal, fém tartólábakkal, polietilén tetővel, oldalpanelelkelkel, hullámcsűszdával, csűcsűszdával, lengőhíddal, polietilén ferde mászó fallal, alul átadó pulttal, fém mászókával	730 x 638 x 440	1000 x 960	75 m ²	3 079 430 Ft	
14.	883 KRIPTON kéttornyos játszóvár tűzi horganyzott és festett acél tartóvázzal, tetővel, korlátelemekekkel, műa. spirálcsőszdával, alagúttal, döntött fém mászókával, függeszkedő forgó játékkal, csűszás-mentes dobogóval	644 x 555 x 366	1050 x 900	55 m ²	2 924 670 Ft	

IPS - Gyermekszem Kft.**A biztonságos játszótér**

- játszóház
- kalandpark
- utcabútor

Székhely: H-2083 Solymár, Fecske u. 18.
Telephely: H-2083 Solymár, Rózsika u. 42.
telefon: +36 26 560 358
mobil: +36 30 616 8987
fax: +36 26 560 359
e-mail: info@ips-gyermekszem.hu
www.ips-gyermekszem.hu

International Play Solutions



T. sz.	Megnevezés	Méret (cm)	Min. helyigény (cm)	Előírt ütéscsillapítás (m ²)	Nettó egységár	Kép
15.	884 RUTÉNIUM kéttornyos játszózár tűzi horganyzott és festett acél tartóvázzal, tetővel, korlátelemekekkel, műa. csőcsúszdával, kanyarcsőszdával, kötélhíddal, gyűrűs alagúttal, döntött fém mászókával, függeszkedő forgó játékkal, csúszásmentes dobogóval	756 x 653 x 447	1050 x 1050	72 m ²	2 976 590 Ft	
16.	887 KADMIUM háromtornyos játszózár tűzi horganyzott és festett acél tartóvázzal, tetővel, korlátelemekekkel, műa. csőcsúszdával, alagúttal, kötélhíddal, gyűrűs alagúttal, döntött fém mászókával, tűzoltórúddal, álló forgó játékkal, kötélmászókkal, csúszásmentes dobogóval	844 x 733 x 427	1150 x 1050	85 m ²	3 513 070 Ft	
17.	875 KENTAUR kéttornyos játszózár tűzi horganyzott és festett acélvázzal, acélbetétes kötél mászóelemekkel, mászófallal döntött fém mászókkal, függeszkedő forgó játékkal, gyűrűs alagúttal, polietilén banán csúszdával, csúszásmentes dobogókkal	828 x 572 x 307	1150 x 900	62 m ²	2 370 890 Ft	
18.	876 ORION háromtornyos játszózár tűzi horganyzott és festett acélvázzal, acélbetétes kötél mászóelemekkel, görgős függeszkedővel, gyűrűs alagúttal, tűzoltórúddal, csúszásmentes dobogókkal	844 x 730 x 307	1150 x 1050	76 m ²	2 682 390 Ft	

IPS - Gyermekszem Kft.**A biztonságos játszótér**

- játszóház
- kalandpark
- utcabútor

Székhely: H-2083 Solymár, Fecske u. 18.
Telephely: H-2083 Solymár, Rózsika u. 42.
telefon: +36 26 560 358
mobil: +36 30 616 8987
fax: +36 26 560 359
e-mail: info@ips-gyermekszem.hu
www.ips-gyermekszem.hu

International Play Solutions



T. sz.	Megnevezés	Méret (cm)	Min. helyigény (cm)	Előírt ütéscsillapítás (m ²)	Nettó egységár	Kép
19.	877 PEGAZUS négytornyos játszóvár tűzi horganyzott és festett acélvázal, acélbetétes kötél mászóelemekkel, gyűrűs alagúttal, görgős függeszkedővel, polietilén banán csúszdával, álló forgós játékkal, csúszásmentes dobogókkal	1079 x 929 x 307	1400 x 1250	100 m ²	3 547 680 Ft	
20.	EK0301 háromtornyos játszóvár csúszdával, lengőhíddal, kötélhíddal, létrával, két mászófallal, döntött köteles mászókéval, festett északi fenyő tartóvázal, fém tartólábakra szerelve, tűzi horganyzott és festett acél kiegészítőkkal, polietilén tető- és oldalpanelelkel	690 x 591 x 407	1075 x 926	69 m ²	2 300 410 Ft	
21.	EK0401 négytornyos játszóvár három csúszdával, íves létrával, híddal, alagúttal, kötélhíddal, mászófallal, kötélmászókával, létrával, tűzoltórúddal, festett északi fenyő tartóvázal, fém tartólábakra szerelve, tűzi horganyzott és festett acél kiegészítőkkal, polietilén tető- és oldalpanelelkel	1002 x 699 x 442	1420 x 1184	121 m ²	3 506 230 Ft	

IPS - Gyermekszem Kft.**A biztonságos játszótér**

- játszóház
- kalandpark
- utcabútor

Székhely: H-2083 Solymár, Fecske u. 18.
Telephely: H-2083 Solymár, Rózsika u. 42.
telefon: +36 26 560 358
mobil: +36 30 616 8987
fax: +36 26 560 359
e-mail: info@ips-gyermekszem.hu
www.ips-gyermekszem.hu

International Play Solutions



T. sz.	Megnevezés	Méret (cm)	Min. helyigény (cm)	Előírt ütéscsillapítás (m ²)	Nettó egységár	Kép
22.	AC0520 K2 játszóvár két toronnyal, spirálcúszdával, mászófallal, kötélmászókával és híddal, íves létrával, függeszkezővel, járófelületén csúszásgátló gumiborítással, tűzi horganyzott és festett acél kivitelben	854 x 730 x 497	1319 x 1071	104 m ²	3 142 670 Ft	

A megadott árak nettó árak, nem tartalmazzák a 27 % - os áfát, a házhoz szállítás, telepítés, ütéscsillapítás kialakítás valamint a használatba vételt megelőző felülvizsgálat díját!

Szállítási díj: a kiválasztott játszóvár ismeretében tudunk pontos szállítási költséget kalkulálni.

Telepítés díj: típustól függően az eszköz értékének 14,6 – 15,6 % - a.

Előírt ütéscsillapítás:

Amennyiben az **MSZ EN 1177** szabvány előírásai értelmében a játszótéri eszközökhöz külön ütéscsillapító talaj kialakítása szükséges, azt a fenti táblázatokban jeleztük. Az előírt ütéscsillapítás megoldható 30 cm mély, 2-8 mm-es osztályozott kavicsal feltöltött kavicságy, 0,2-2 mm szemcse nagyságú homokágy, vagy 20-80 mm-es fakéregzúzalékból készült ágyazat kialakításával, illetve vasalt betonfelületre ragasztott ütéscsillapító gumilapokkal is.

• **30 cm mély homok ütéscsillapítás kialakításának díja szegély nélkül: 5 040 Ft + Áfa / m²**

Ez az ár tartalmazza a 30 cm mély tükrök kiásását, a föld helyszínen történő deponálásával, a szükséges homokot vagy gyöngykavicsot szállítással és elterítéssel, de nem tartalmazza a kitermelt föld elszállíttatását.

• **Rugalmas ütéscsillapítás kialakításának díja vörös színű gumilappal: 15 110 Ft + Áfa / m²**

A gumilapokat betonra ragasztjuk poliuretán ragasztóval. A fenti ár tartalmazza a gumilapok árát, a tükrök elkészítését, a 10 cm vastag, vasalt betonfelület kialakítását és a gumilapok ragasztását. Az ár nem tartalmazza a gumilapok házhoz szállítását valamint a kitermelt föld elszállíttatását.

IPS - Gyermekszem Kft.

A biztonságos játszótér

- játszóház
- kalandpark
- utcabútor

Székhely: H-2083 Solymár, Fecske u. 18.
Telephely: H-2083 Solymár, Rózsika u. 42.
telefon: +36 26 560 358
mobil: +36 30 616 8987
fax: +36 26 560 359
e-mail: info@ips-gyermekszem.hu
www.ips-gyermekszem.hu

International Play Solutions



Előírt felülvizsgálat: A 78/2003. (XI. 27.) GKM rendelet alapján a játszótéri eszközöket, azok telepítése után, de még a használatbavétel előtt, az üzemeltetőnek ellenőriztetnie kell egy a Gazdasági és Közlekedési Minisztérium által kijelölt hivatalos felülvizsgáló-szervezettel. Az ellenőrzés a következőkre terjed ki: a telepített játszótéri eszközök helyszíni vizsgálata és megfelelőség-megállapítása a vonatkozó szabványok és szakmai értékítélet alapján; megfelelőségi tanúsítványok, valamint az előírt nyilvántartások, dokumentációk vizsgálata, ellenőrzési jegyzőkönyv elkészítése.

1 db játszóvár felülvizsgálatának költsége: 54 500 Ft + Áfa

A kültéri játszóeszközök a vonatkozó szabványokban előírt teljes körű dokumentációval kerül szállításra:

- EN 1176 szerinti megfelelőségi tanúsítvány
- karbantartási útmutató
- karbantartási napló
- műszaki adatlap
- garancialevél

Garanciális feltételek: A kültéri játékok esetén a garanciális feltételek betartása mellett 2 év teljes körű garanciát vállalunk az anyagokra és a gyártásból keletkező hibákra. A garancia nem vonatkozik az alábbi esetekre:

- szándékos rongálásból adódó meghibásodás,
- elemi kár okozta meghibásodás,
- normál használatból, vagy időjárás tényezőkből adódó természetes kopás, elhasználódás,
- rendellenes használat és karbantartás hiánya miatti károsodás,
- időszakosan meghatározott MSZ EN 1176 szabvány szerinti rendszeres karbantartás elmulasztása és a karbantartási napló hiányos vezetése

Szállítási határidő: az eszközökre vonatkoztatva a megrendeléstől számított kb. 4 - 6 hét.

Fizetési feltételek: megegyezés szerint.

Ajánlat érvényessége: 2014. április 10., de fenntartjuk a jogot az ármódosításra.

Reméljük, hogy ajánlatunk elnyeri tetszésüket. Kérdésük esetén örömmel állunk rendelkezésükre.

Üdvözlettel:



Takács Tímea
kereskedelmi munkatárs
IPS - Gyermekszem Kft.
Adószám: 13604783-2-13
E-mail: takacs.timea@ips-gyermekszem.hu
Web: www.ips-gyermekszem.hu

IPS – Gyermekszem Kft.
H-2083 Solymár, Fecske u. 18
Adószám: 13604783-2-13
Bankszám: 10700309-43219902-51100005

Blatnyák Gábor
projekt menedzser
Tel.: +36 30 437 2163
E-mail: blatnyak.gabor@ips-gyermekszem.hu

IPS - Gyermekszem Kft.

A biztonságos játszótér

- játszóház
- kalandpark
- utcabútor

Székhely: H-2083 Solymár, Fecske u. 18.
Telephely: H-2083 Solymár, Rózsika u. 42.
telefon: +36 26 560 358
mobil: +36 30 616 8987
fax: +36 26 560 359
e-mail: info@ips-gyermekszem.hu
www.ips-gyermekszem.hu

International Play Solutions



„AMOENITAS” Biatorbágyi Zöld-Sziget Lakópark Szépítő, Fejlesztő, Környezetvédő és Szabadidő Sport Egyesület

2051 Biatorbágy, Szily Kálmán u. 51-53.
Tel: 201-1615; Fax: 201-1621

Biatorbágy Város Polgármesteri Hivatala
2051 Biatorbágy, Baross G. u. 2/A
Tarjáni István
Polgármester Úr részére

Tárgy: Herbrechtingen téri játszótér fejlesztése

Tisztelt Polgármester Úr!

Alulírott, Varga Kálmán, mint az „AMOENITAS” Biatorbágyi Zöld-Sziget Lakópark Egyesület törvényes képviselője a korábbi megbeszéléseink szerint a Herbrechtingen téri játszótér bővítése és fejlesztése tárgyában az alábbi

javaslatot kívánom előterjeszteni.

Kérem szíves közreműködését abban, hogy a javaslatot az összes illetékes önkormányzati bizottság, testület jóváhagyja, amely megvalósításában az Egyesület örömmel együttműködik az Önkormányzattal.

1. Herbrechtingen téri játszótér fejlesztésének igénye

A Herbrechtingen téren található játszótér közkedvelt helyszíne a Zöld Sziget Lakóparkban és környékén élő kisgyermekes családoknak. A játszótér felszereltsége az évek során nem követte a megnövekedett igényeket és a korszerű készségfejlesztő szabadtéri játékok fejlődését, mára állaga leromlott és méretében nem elégséges a vonzáskörzetben élő gyermekek egyidejű használatára, felszereltsége átlag alatti és nem felel meg a mai korszerű játszótér követelményeinek. A játszótér állapota gyakran elhanyagolt, rendszeres takarítása nem megoldott, a növények gondozása, fűkaszálás esetlegesen történik.

2. Herbrechtingen tér közösségi kihasználtsága

A Herbrechtingen tér központi a lakóparkban elhelyezkedése miatt kiválóan alkalmas a közösségi funkciók megvalósítására. A térnek jelenleg is az egyik fő funkciója a kisgyermekes családok találkozóhelye a kialakított játszótéren. A Herbrechtingen tér délkeleti oldalán található játszótér melletti füves zöld területen a játszótér bővítése 2013. évben sajnálatosan meghiúsult. Ugyanakkor a Zöld Sziget Lakópark lakosai egyre növekvő számban használják a Herbrechtingen téri játszótérrel, a lakópark folyamatos növekedésével az igény egy korszerű (kibővített) játszótérre a jövőben várhatóan tovább növekszik.

„AMOENITAS” Biatorbágyi Zöld-Sziget Lakópark Szépítő, Fejlesztő, Környezetvédő és Szabadidő Sport Egyesület

2051 Biatorbágy, Szily Kálmán u. 51-53.
Tel: 201-1615; Fax: 201-1621

3. A játszótér területe

A játszótér az Önkormányzat 2013. évi döntése alapján nem lehet bővíteni. A fejlesztéshez a játszótéren található egyes elemek áthelyezése szükséges.

4. A játszótéren telepítendő új eszközök

A játszótéren a Játszótér 2006 Kft. a csatolt melléklet szerinti termékeit javasoljuk telepítésre. A Játszótér 2006 Kft. termékei magas minőségűek, biztonságosak, árfekvésük a hazai és nemzetközi összehasonlításban is igen kedvező (elsősorban a saját hazai gyártás miatt). Javaslom, tekintsek meg a cég honlapját, termékínátát.

A kiválasztott játékok a kicsiktől és kamaszkorúakig a mozgás, egyensúly, fantázia világ fejlődését jól szolgáló, tartós és egyben esztétikus, környezetbarát és biztonságos játékok. A játszótér az elmúlt években hazánkban megvalósult modern játszótérekkel azonos színvonalra emelné a Herbrechtingen téri játszótérrel, amely nem csak a lakóparkban élőket hanem Biatorbágy szélesebb területeiről is vonzaná a családokat alkalmankénti kikapcsolódásra és példa értékű fejlesztés lehet a környező települések számára is. A kiválasztott játékok rendelkeznek a jogszabályokban előírt minőségbiztosítási megfelelési tanúsítványokkal, valamint a telepítést teljesen végző Játszótér 2006 Kft. nagy tapasztalattal bír játszótérek építésében és rendelkezik a szükséges engedélyekkel, elvégzi a játszótér átadása előtti hivatalos minősítést is.

A játszótéren telepítésre kerülné továbbá egy napvitorla az egyik homokozó felett amely a szülők kérésére azt a célt szolgálja, hogy nyáron a perzselő napsütésben is legyen árnyékos terület ahol a gyermekek behúzódhatnak és játszhatnak. A napvitorla falábakon kb. 3 m magasságban kerülné kifeszítésre, vízáteresztő, időjárás álló szövet anyagból, szakszerű telepítését a cég vállalja. A napvitorla narancssárga jelzésig viharálló. Télire leszerelhető a ponyva része.

A mászóvár és mászóházak alatt jogszabályoknak megfelelő kavicsos vagy homokos esési tér kerülné kialakításra.

A játszótéren található játékok állaga leromlott, ezért javításuk, felújításuk szükséges, amit a cég felkérésre szintén elvégzi.

A játszótéri kút vízvezetése nem megoldott, így azt földmunka, kavicsos szikkasztó felület és a víz elfolyását biztosító drain cső beépítésével szükséges rendezni. A cég a szükséges munkálatokat felkérésre elvégzi.

A Játszótér 2006 Kft. igen kedvező rövid határidővel 6-8 hetes átadással, a használat nagyon rövid idejű korlátozása (kb. 10-14 nap) mellett vállalja a kivitelezést.

„AMOENTAS” Biatorbágyi Zöld-Sziget Lakópark Szépítő, Fejlesztő, Környezetvédő és Szabadidő Sport Egyesület

2051 Biatorbágy, Szily Kálmán u. 51-53.

Tel: 201-1615; Fax: 201-1621

A bejárathoz vezető sétaut apró kaviccral feltöltése szükséges.

A szülőkkel folytatott beszélgetések alapján kialakítandó egy fedett árnyékos pihenő hely, ahol nyáron pihenni, kulturáltan étkezni, pelenkázni stb. lehet.

5. A játszótér üzemeltetése

Az Egyesület felkérésükre szívesen részt vesz a játszótér fejlesztési projekt megvalósítása esetén a játszótér tisztán tartásában, üzemeltetésében, karbantartásában, amelynek részleteit egy személyes találkozón szívesen megtárgyaljuk.

6. A játszótér fejlesztési projekt finanszírozása

Az Egyesület jelenlegi lehetőségei alapján a játszótér fejlesztési projekt megvalósításához anyagi kötelezettséget, támogatást nem vállal, kizárólag szervezési feladatokat kíván ellátni cél szerinti tevékenysége körében térítés mentesen.

Az Egyesület egy pártoló tagja feltételekhez kötötten kész tárgyalni a játszótér felújításhoz kapcsolódó célzott támogatásról az Önkormányzat részére.

7. A játszótér fejlesztés közösségi támogatottsága

A játszótér bővítését, fejlesztését az Egyesület 12 fős alapító tagságán kívül mintegy 70 helyi család aláírásával is támogatta, amelyről szóló aláíróleveket korábban részben már eljuttattuk Önöknek, részben az aláírólevelek Egyesületünk rendelkezésére állnak. Korábban az Önkormányzat illetékes biztosságai is üdvözlötték az Egyesület céljait és a játszótér fejlesztésének elképzelését.

Kérem javaslatunk elfogadását és a projekt megvalósítása mielőbbi megkezdése érdekében a Játszótér 2006 Kft-vel a szerződés megkötését jóváhagyni szíveskedjenek.

További kérdéseik esetén szívesen állok rendelkezésükre.

Üdvözlettel:
Budapest, 2014.03.17.

.....
Varga Kálmán
elnök
„AMOENTAS” Biatorbágyi
Zöld-Sziget Lakópark Egyesület

Mellékelve:

- Herbrechtingen téri játszótér telepítendő eszközök Játszótér 2006 Kft. árajánlata



Játszótér 2006 Kft.
9162 Bezi, Szabadság út.46.
Telefon/ Fax : 06-96-277-533
Mobil: 06-30-3643010
Internet: www.jatszoterkt.hu
E-mail: doravili@gmail.com



ÁRAJÁNLAT

Ajánlatkérő neve, címe:

Amoenitas Egyesület Biatorbágy
Varga Kálmán

Ajánlatkérés tárgya:

Játszótéri eszközök gyártása és telepítése.

Neve: Játszótér 2006.Kft.

Elérhetősége: 9162 Bezi, Szabadság u.46.

Adószáma: 13773555-2-08

A játékeszközök megfelelőségi tanúsítvánnyal, műszaki leírással, utasítással rendelkeznek Az eszközök VTSZ jegyzék száma: 9506.

Az árajánlat pénzneme: HUF (magyar forint)

Tétel	Mennyiség	Mértékegység	Egységár	Összérték	Áfa 27% (Ft)	Összérték
			(anyag + munkadíj)	(anyag + munkadíj)		(anyag + munkadíj)
			(nettó Ft)	(nettó Ft)		(Bruttó ár Ft)
Tercia mászó vár (4 tornyos), mint a képen, de műanyag csővel)	1	db	1 980 000	1 980 000	534 600	2 514 600
Háromszög köteles 3m magas	1	db	239 000	239 000	64 530	303 530
Köteles gerendás lépegető	1	db	129 000	129 000	34 830	163 830
Mérleghinta	1	db	75 000	75 000	20 250	95 250
Nyújtó	1	db	94 000	94 000	25 380	119 380
Napvitorla homokozó fölé 3.6m*3.6m (borovi fenyő tartólábakon)	1	db	89 000	89 000	24 030	113 030
Szállítás	1	db	60 000	60 000	16 200	76 200
Telepítés	1	db	165 000	165 000	44 550	209 550
Beton	1	db	45 000	45 000	12 150	57 150
Ütéscsillapító talaj kialakítása (gyöngykavics: 4-8mm) (60m3) Fa szegéllyel.	1	db	1 050 000	1 050 000	283 500	1 333 500
Első üzembe helyezés (TÜV)	5	db	7 000	35 000	9 450	44 450
Összesen				3 961 000	1 069 470	5 030 470

Az árajánlat 2014 augusztus 31-ig érvényes.

Bezi, 2014.március 17.

Dóra Vilmos
Ügyvez.











