

„A”

Határozati javaslat

**Biatorbágy Város Képviselő-testülete
.../2010.(...) Öh. számú
határozata**

**Biatorbágy hirdetőtábla-rendszerének korszerűsítésére, bővítésére kiírt pályázat
elbírálásáról**

Biatorbágy Város Képviselő-testülete 7/2010.(02.18.)Öh. számú határozatával pályázatot írt ki Biatorbágy hirdetőtábla-rendszerének korszerűsítésére, bővítésére.

A Képviselő-testület megállapítja, hogy a felhívásra határidőben 5 db pályázat érkezett be.

A Képviselő-testület a pályázat nyertesének nyilvánítja.

A Képviselő-testület felhatalmazza a polgármestert a vonatkozó szerződés megkötésére.

Felelős: Polgármester

Határidő: 2010. május 15.

„B”

Határozati javaslat

**Biatorbágy Város Képviselő-testülete
.../2010.(...) Öh. számú
határozata**

**Biatorbágy hirdetőtábla-rendszerének korszerűsítésére, bővítésére kiírt pályázat
elbírálásáról**

Biatorbágy Város Képviselő-testülete 7/2010.(02.18.)Öh. számú határozatával pályázatot írt ki Biatorbágy hirdetőtábla-rendszerének korszerűsítésére, bővítésére.

A Képviselő-testület a pályázatot forráshiány miatt érvénytelennek nyilvánítja.

1.

PALJAKUUT

BIATORBÁGY Város HIRDETŐTÁBLA
RENDMÉRÉSELK RÖVITÉSSEL

BUDAPESTI ÉRTESÍTŐ	
RÖVITÉS	
Ár	8609
Dátum	03. 10. 10
Időtartomány	V-210/1/2010

PARKVILÁG KFT
2051 ,BIATORBÁGY ,SZALONNA U .15

PÁLYÁZAT

Biatorbágy hirdetőtábla rendszerének bővítésére

A pályázó adatai

- Cégnév: Parkvilág Parképítési és Szolgáltató Korlátolt Felelősségű Társaság
- Székhely: 2051 ,Biatorbágy ,Szalonna u. 15.
- Cégjegyzékszám:13-09-104914
- Kapcsolattartó neve: Demeter Márton (tel:30/2177273)

A hirdetőtábla adatai

- Méret:1500X1200 mm
- Lábmagasság :2200mm
- Legyártandó darabszám:15-20db

Árak

- | | |
|---|-----------------|
| • Anyagdíj(fenyőfából): | 30.000Ft+Áfa/db |
| • Anyagdíj(tölgyfából, fenyőfa betéttel): | 50.000Ft+Áfa/db |
| • Munkadíj: | 20.000Ft+Áfa/db |
| • Telepítés díja: | 10.000Ft+Áfa/db |

Az árak festés nélkül értendőek, natúr kivitelben.



Parkvilág KFT.
2051 Biatorbágy
Szalonna u. 15.
Adószám: 13197218-2-13
Bsz: 10103768-45950300-81009006

Biatorbágy ,2010.március.09

2

RESEARCH CENTER
FOR CONSERVATION
AND RESEARCH
DATE OF ISSUE: 26/12/2010
ISSUE NO: 05/11
ISSUE DATE: 05/11/2010
ISSUE NO: U-210/5/2010
ISSUE DATE: 05/11/2010

ਮਿੰਡੋਏਪੋਟਰਬਲਾ ਖਾਲੀਆਂ

HIRDETŐTÁBLA PÁLYÁZAT

Biatorbágy Város Önkormányzata
részére

Pályázó neve: Ecociklon Bt.

Székhely/telephely: 2051 Biatorbágy, Híd u. 7.

Cj. szám: 13-06-022999

Elérhetőségek: Hullé László
30/241-3642
Telefax: 23/310-148
hullelaci@freemail.hu

Referenciák: Art-Trade Kft. – Herendi porcelán üzletek – üzletberendezés
(Budapest, Budagyöngye, West End, Mammut üzletházak)

Édes Otthon üzletlánc – üzletberendezés (Budapest –Buy-Way,
Mammut, Material, Kecskemét – Malom center, Eger)

Darius üzlet – üzletberendezés, portál (Budapest - Mammut)

Emotion Store fehérnemű, illatszer – üzletberendezés (Budapest,
Andrássy út)

Cégünk 1996-ban alakult biatorbágyi székhellyel működő családi kisvállalkozás. Fő tevékenységi köre asztalos ipari termékek gyártása. Irodabútor, üzletberendezés, konyhák, beépített bútorok, udvari fajtékók, szaletlik készítése.

2051 Biatorbágy, Híd u. 7.
Telefon: 06 30 241 3642
Fax: 06 23 310 148
hullelaci@freemail.hu

ECOCIKLON Gazdasági Tanácsadó és Szolgáltató Bt.

A pályázati kiírásra az alábbi ajánlatot adom.

A hirdetőtábla anyaga: robosztus lucfenyő vázszerkezetbe OSB tábla kerül.

A tetőszerkezet OSB alapra kanadai zsindelyborítást kap.

Az önkormányzat által használni kívánt oldalra nyitható ajtó kerül áttetsző plexi betéttel, lelakolható kivitelben.

Felületkezelés: a Sadolin festék család rendszerével történik (gombaölő alapozó, vastag lazúr két rétegben). A földre kerülő lábazati rész plusz bitumenes favédelmet kap.

A tetőzsindely választható színei: fekete, sötétbarna, zöld, téglavörös.

A faszerkezet választható színei: fenyő, rusztikus tölgy, dió, cseresznye.

A termék ára:

1. „A” rajz alapján nyitható ajtóval: **95.000,- Ft/db**
2. „A” rajz alapján nyitható ajtó nélkül: **82.000,- Ft/db**
3. „B” rajz alapján nyitható ajtóval: **107.000,- Ft/db**
4. „B” rajz alapján nyitható ajtó nélkül: **94.000,- Ft/db**

Cégünk a termék helyszínre szállítását és telepítését is vállalja. Ennek díja **22.000,- Ft/db**.

Továbbiakban külön megállapodás esetén vállaljuk az általunk gyártott és kihelyezett hirdetőtáblák karbantartását, javítását, részleges vagy teljes cseréjét.

A megadott árak bruttó fizetendő árak, melyek áfát nem tartalmaznak. Társaságunk alanyi adómentes.

Biatorbágy, 2010. március 10.



Hullé László
Ecociklon Bt.

ECOCIKLON Bt.
2051 Biatorbágy, Híd u. 7.
Adószám: 24579678-2-12

Melléklet: 3 db rajz

2051 Biatorbágy, Híd u. 7.
Telefon: 06 30 241 3642
Fax: 06 23 310 148
hullelaci@freemail.hu

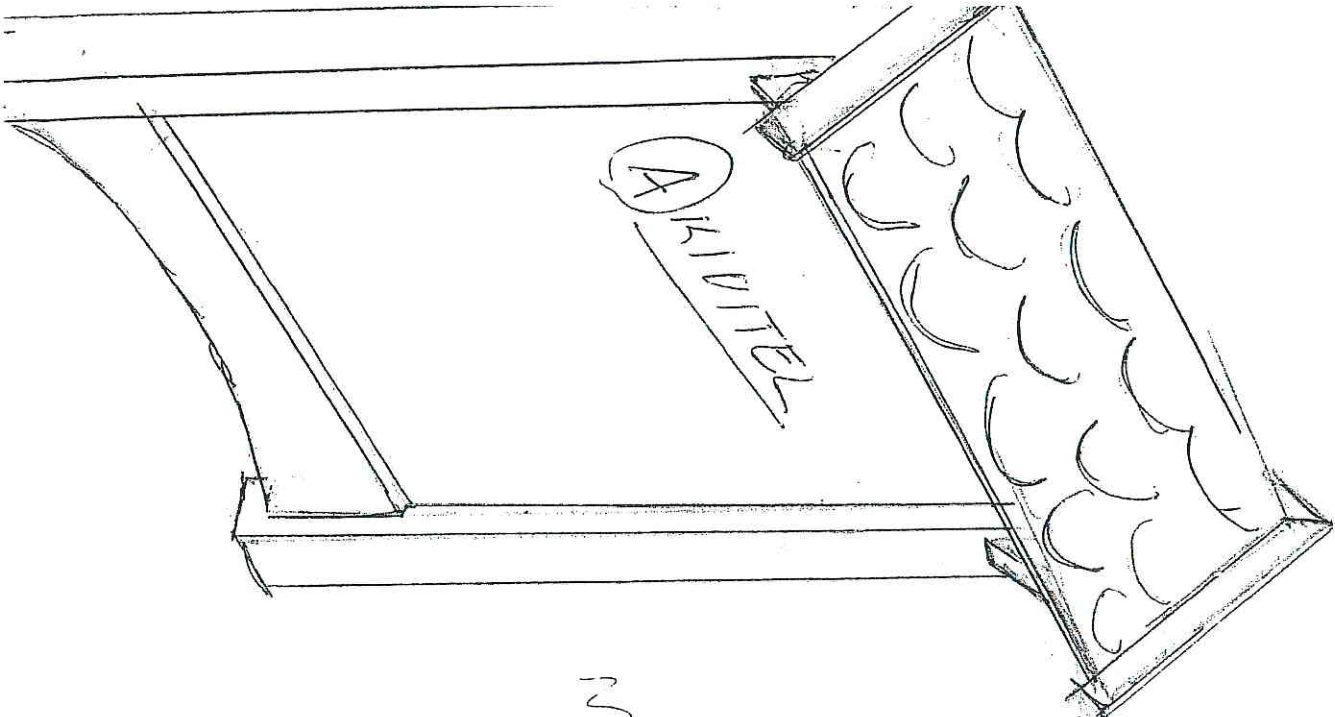
HIRDETŐTÁBLA PÁLYÁZAT LÁTVÁNYTERV



~

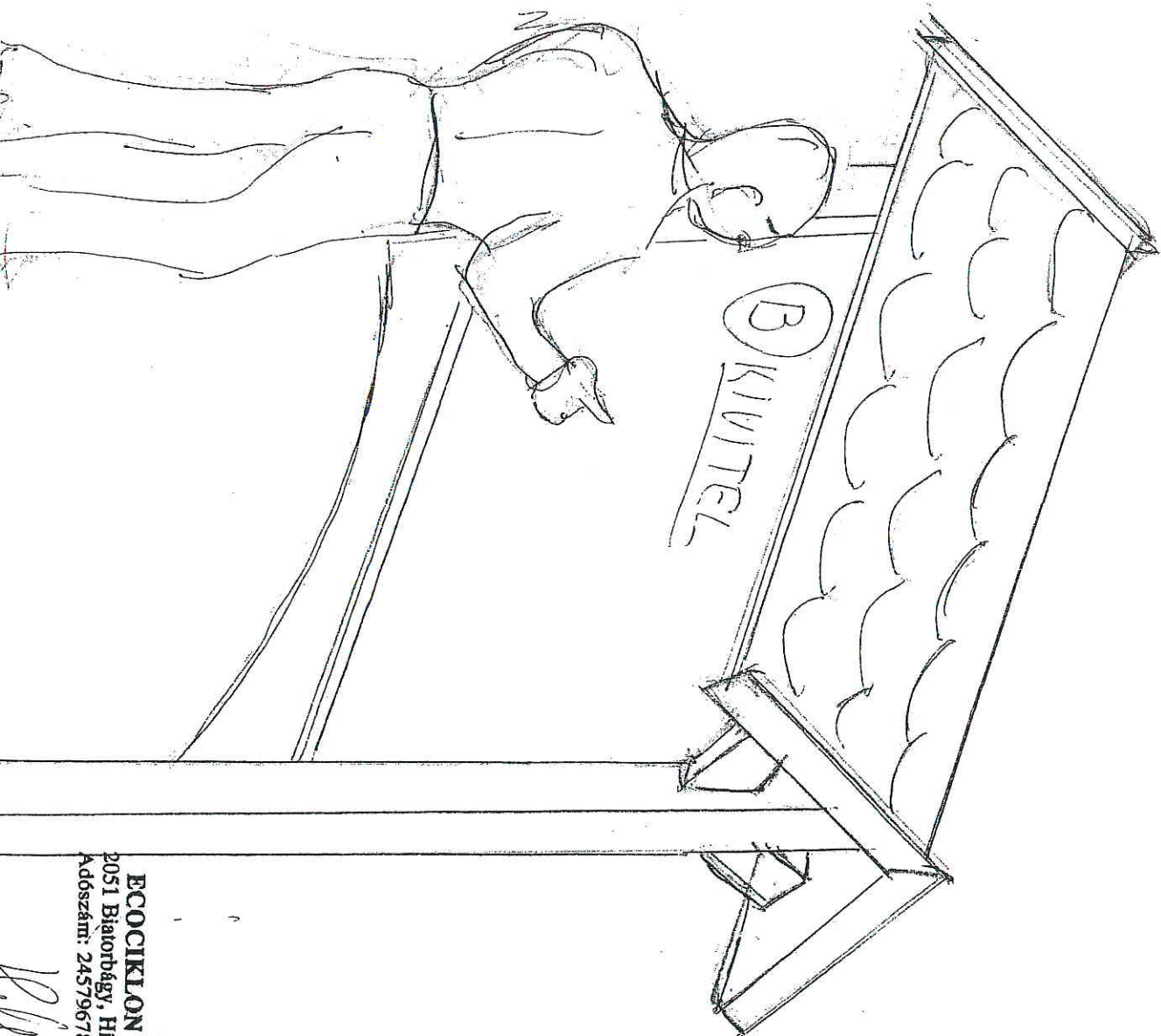

ECOCIKLON Bt.
2051 Biatonbágy, Híd u. 7.
Adószám: 24579678-2-13

R. M.

1:20

HILBERTS TÁBLA KIVITTELTÉR

(A)

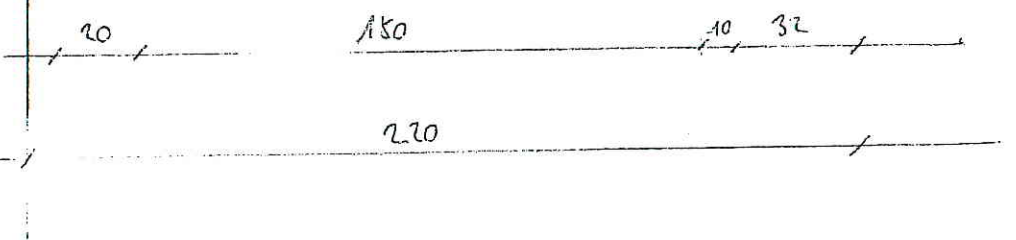
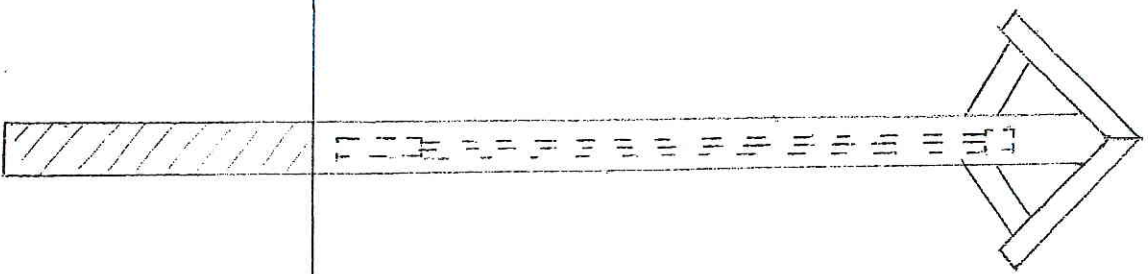
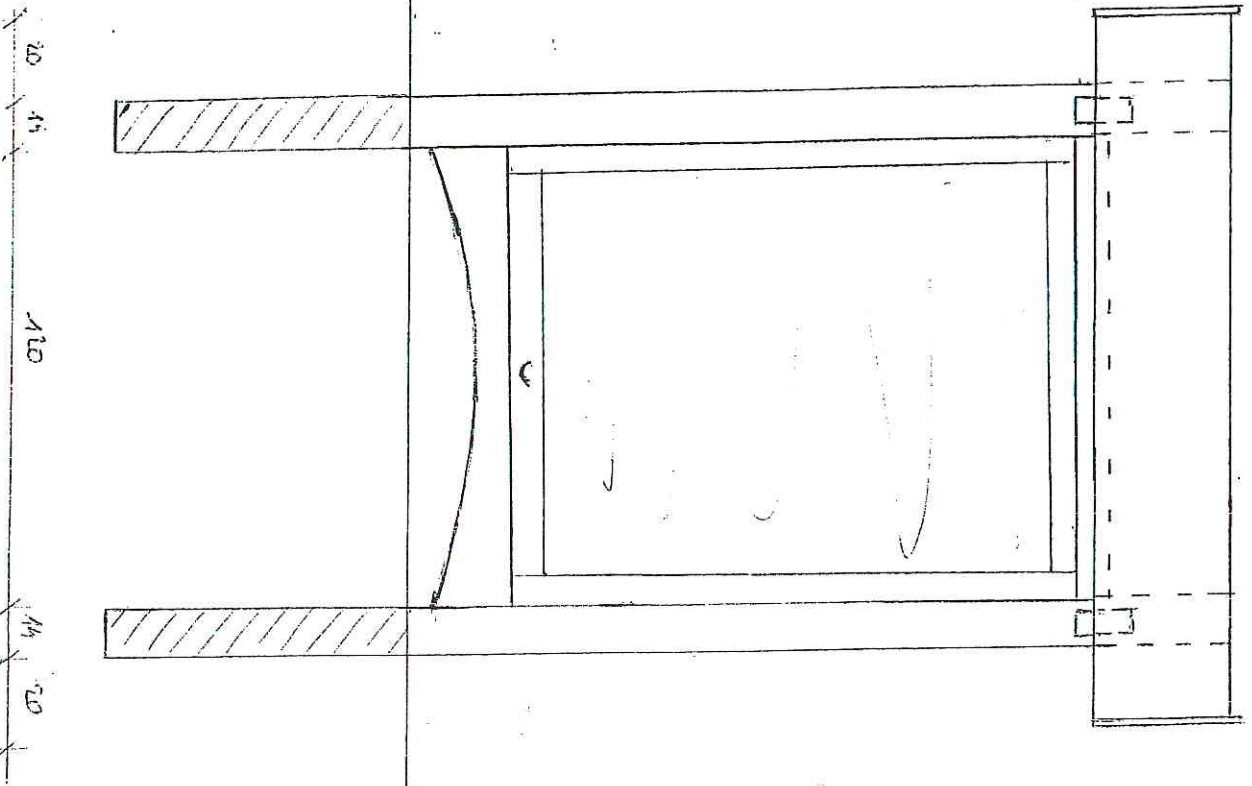

80

ECOCIKLON Bt.
 2051 Biatortógy, Híd u. 7.
 Adószám: 24579678-2-13

[Handwritten signature]

1:20

HÍRDETŐ TÁBLA KIÜTELL TERVE

B.

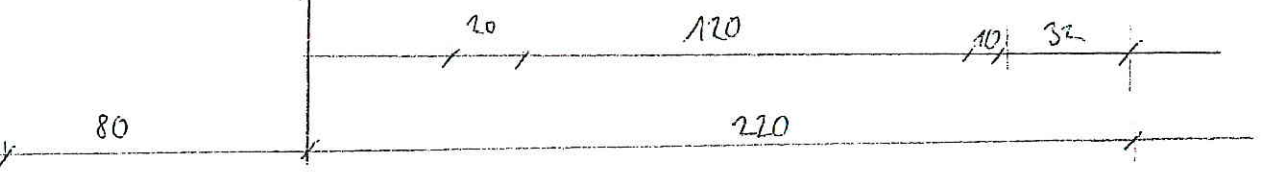
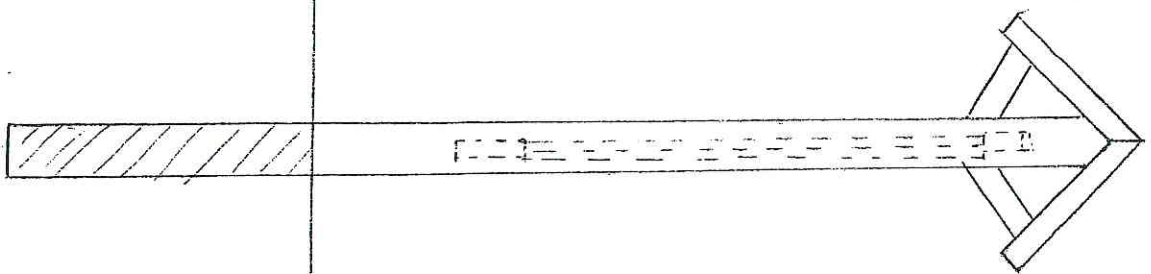
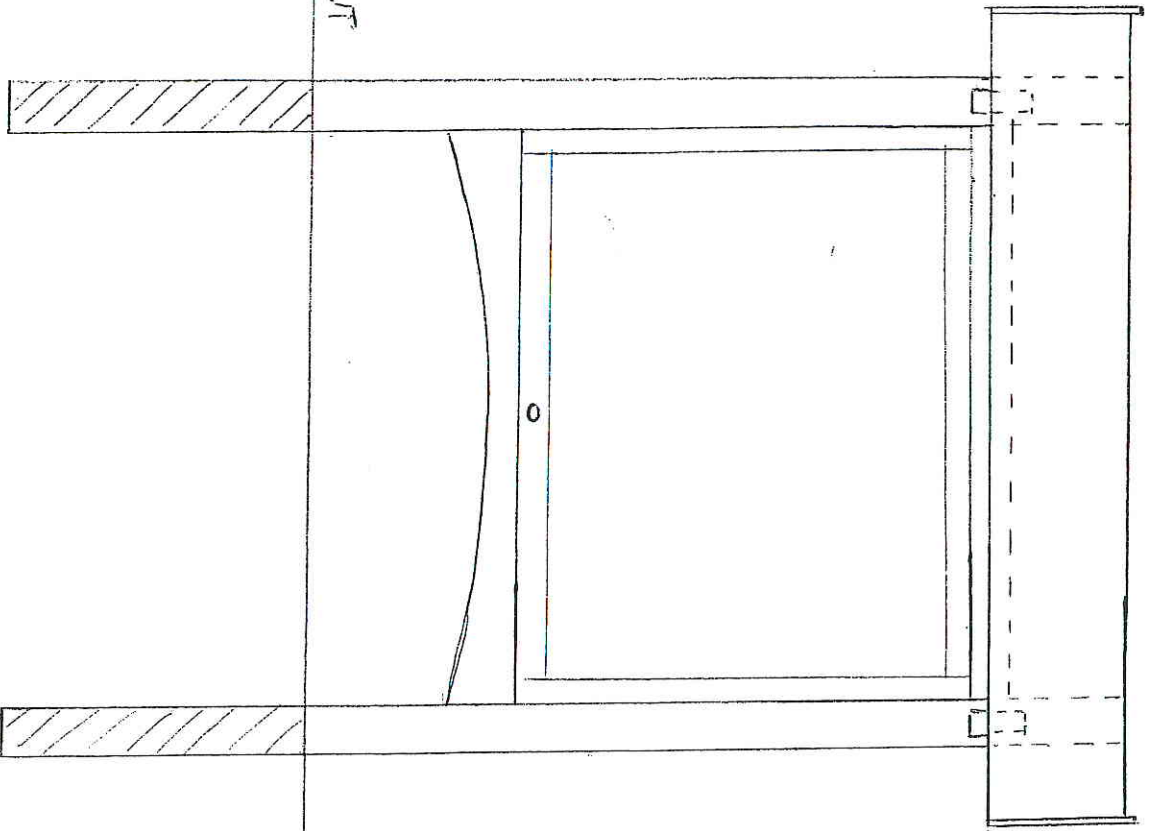

ECOCIKLON Bt.
2051 Bialorbágy, Híd u. 7.
Adószám: 24579678-2-13

[Handwritten signature]

HIDDETÖRNÄLA PÄLYHÄZAT

3

KIRJASTONKORTTI	
PÄIVÄMÄÄRÄ: 2010 MAI 10	
Siv. nro / kpl. määrä:	26/13
Luokitus:	09.11.
Numero:	U - 210/4/2010
Opinnot:	

PÁLYÁZAT

A Biatorbágy város által meghirdetett meghívásos pályázatra, hirdető tábla-rendszer készítésére.

Pályázó neve: Varga Tours kft 2053 Herceghalom liget u.8/a
Kalácska Péter 2051 Biatorbágy Szalonna u.20
Cégbírósági nyilvántartási szám: 086819/28
Kapcsolattartó: Kalácska Péter 2051 Biatorbágy Szalonna u.20
Tel:06-20-313-8560

Referencia munka:

Hotel rubin erkély korlát,kerítés elemek készítése.
Budapest köztemető 301,303-as parcella kopjafáinak készítése az56-os forradalom 50. évfordulójára

Tervezett hirdetőtábla árajánlata:

Anyaga : szibériai borovi fenyő

Méret a megadottak szerint:1500x1200x2200+ tető szerkezet kb +300mm(pontosítás szükséges).

Látványterve:



A hirdető tábla lábai D4-es ragasztású repedésmentes élfa,átmérője 120x120mm,csiszolt lekerekített éllel.

Vízszintes elemek átmenő csapos megoldással 150x50mm-es szintén borovi fából.

Hirdető felület anyaga 20mm-es táblásított borovi fenyő(amibe rajzszög is könnyen benyomható,ami igen hasznos tulajdonság funkcióját tekintve).

Tető szerkezet 20mm-es fózolt hajópadló,zsindely borítással.

Felületkezelés: egy réteg alapozó+2 réteg kültéri remmers ,vagy milesi hidrocrom páclazúr.

Beton talapzatra (150x150x600) fém hevederrel rögzítve.

Varga Tours Kft.
2053 Herceghalom, Liget u.8/a.
Adósz.: 12570574-2-13

Anyag költség : faanyag	39,440+áfa
Zsindely , rögzítő heveder,csavar,szög,talpaczat	10,200+áfa
Festék.	5,200+áfa

Összesen: 54,840+áfa

Díj:

Szerkezet gyártása	32,000+áfa
Felületkezelés:	8,500+áfa
Helyszíni beton alap készítés ,telepítés	14,000+áfa
Összesen:	54.500+áfa

Mindösszesen : 109,340+áfa

Biatorbágy
2010-03-10

Tisztelettel:

Kalácska Péter
Varga Tours kft

Varga Tours Kft.
2053 Herceghalom, Liget u. 8/a.
Adósz.: 12573534-2-13

Varga Tours Kft.
2053 Herceghalom, Liget u. 8/a.
Adósz.: 12573534-2-13

1992. 03. 11.
Biatorbágy
Dissz. Gy. u. 36.

2051



TÉRTIVEVÉNY
AVIS DE RÉCEPTION

ELSŐBBSÉGI
PRIORITAIRE

Postafizetés nélküli levelek
szolgálati területén belül

Cím és címszám: 2614
Küldés helye: 2019 MÁJ 11
Küldés dátuma: 05. M.
Küldés száma: U-410 | 3 | 2010
Továbbítás:

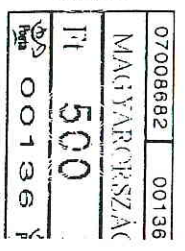
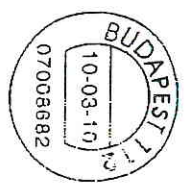
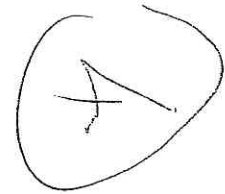
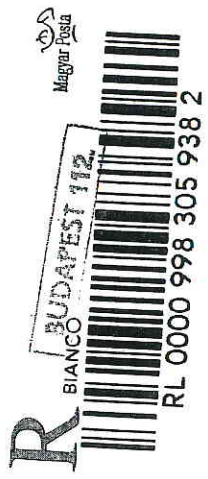

PILYALÉP

Biatorbágy város Polgárm.
Hivatal ügyrendi Bizottság

Biatorbágy Baross Gy.

2051



Pályázat

Biatorbágy hirdetőtábla-rendszerének bővítésére

A pályázó adatai:

FER-AND BAU KFT.

2051. Biatorbágy, Gyöngyvirág u. 1/a

Céj. sz.: 13-09-099719

Adószám:13313845-2-13

Elérhetőség: Topa Lajos

Tel.06 23 311 165

Mobil:06 30 848 8858

Referenciák

:

Torbágyi katolikus templom két hajójának bejárati ajtói,
a Műemléki Felügyelőség ellenőrzésével.

Ipari csarnokok, családi házak tetőszerkezetének ácsmunkája,
tetőfedése

Régi pinceajtók korhű stílusban, pergolák, szaletlik tervezése,
kivitelezése.

Jelenlegi állapot:

Településünkön fellelhető, viszonylag „ép” hirdetőtáblák

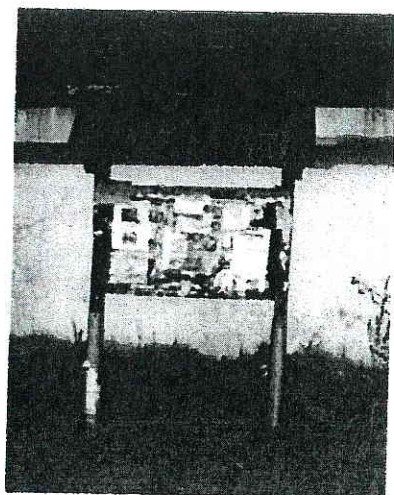

Elhasználódott, törött.

Jó stílusú, esztétikailag értelmezhetetlen
a ragasztások a keretet is eltüntetik



Silány, hivalkodó az oszlop, az OSB lemez durva

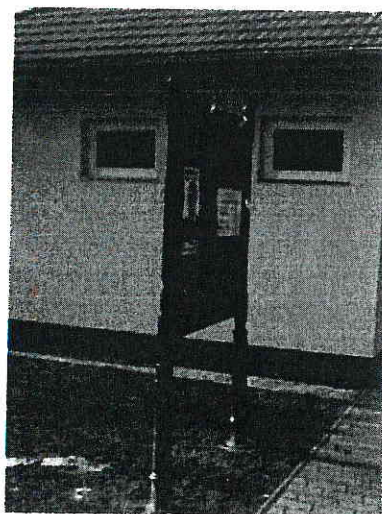

A településünkön fellelhető hirdetőtáblákhoz stílusban illeszkedő, stabilabb szerkezetű időállóbb formát szeretnék javasolni. A kiírásban szereplő **1500x1200mm**-es méret helyett két darab **1200x800mm**-es lapot készítenénk 120 fokra egymástól. Ez képileg egy újságra, könyvre hasonlóvá tenné, egysíkú helyett a térbe helyezné az információt, így a hátoldal is láthatóvá válna.

A keretszerkezet: 100x100x2800mm-es oszlop, 60x50mm-es keret.

A tábla: 800x1200mm-es enyvezett fenyő lap két db.

A tető: 2000x800mm-es fazsindelyes sátoztető
középen 120 fokos töréssel

Az oszlopok 600mm mélyen a földbe betonozva.

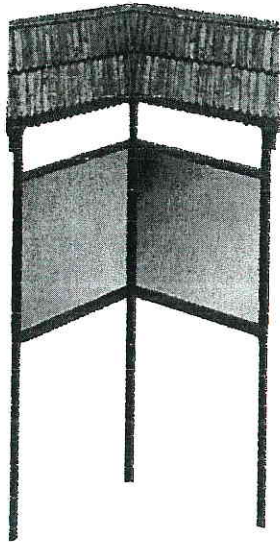

Hirdetőtábla telített fából,
csapolva, enyvezve,
tető rejtett csavarozással:

Nettó	48.960,-
<u>ÁFA</u>	<u>13.240,-</u>
Bruttó	61.200,-

Hirdetőtábla kezelt fából,
csapolva, enyvezve,
oszlopok 100mm-es keret 50mm-es kör
keresztmetszettel
tető rejtett csavarozással

Nettó	55.860,-
<u>ÁFA</u>	<u>13.940,-</u>
Bruttó	69.800,-

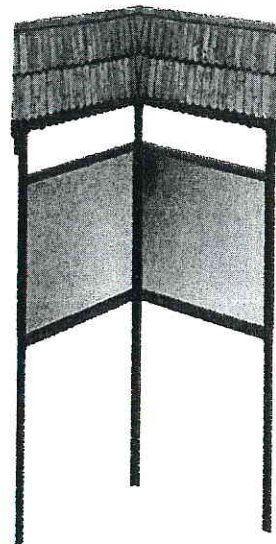

Hirdetőtábla kezelt fából,
csapolva, enyvezve,
tető rejtett csavarozással:

Nettó	43.620,-
ÁFA	10.905,-
Bruttó	53.625,-

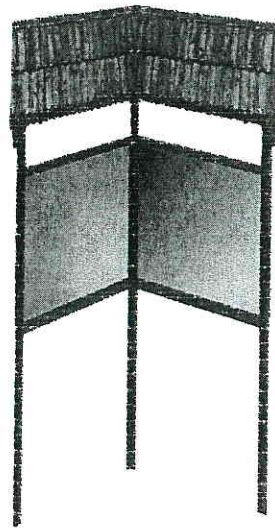

Közvetítő megbízottak

Biatorbágy, 2010. március 10.

Tópa Lajos

nyomtatott B1

Barabási

Szent István 18

2051

Szanyi és Vass
Régibútor Falpárt, Kereskedelmi és
Szoftvertársaság, Békési Társaság
2051 Biatörbágy, Bocskai u 18
Céj: 13-06-048771
Adósz: 21792124-2-13

Magyar Posta
Postafiókó 1170
Szent István 18
2051 Biatörbágy
2010.08.11
U-210/2/2010

5

BAJNANTCORA
10-03-10
07044542

07044542 00131
MAGYARORSZÁG
FI 400 FI
00131

ELSŐBBSÉGI
PRIORITAIRE

Biatörbágy Polgármesteri Hivatal

Művelődésügyi pályázat

Biatörbágy

Boross G. u. 2/A

2051

R
TÖRÖKBALINT CORA ÖNÁLLÓ KIREND
Magyar Posta
RL 2047 000 092 364 6

Tisztelt képviselő testület.

Örömmel értesültünk róla, hogy Biatorbágy város önkormányzata meghívásos pályázatot ír ki Biatorbágy hirdetőtábla rendszerének bővítésére. A biatorbágyon székhellyel rendelkező pályázókat jó érzéssel tölti el, hogy az internet világában, ahol egy kattintással több ezer faipari vállalkozást lehet találni, az önkormányzat a helyi vállalkozókat részesíti előnyben.

Cégünk: Szanyi És Vass Régibútor faipari, kereskedelmi és szolgáltató betéti társaság 2003 óta rendelkezik biatorbágyi székhellyel.

Főbb tevékenységi köre:

3614'03 Egyéb bútor gyártása
2030'03 Épületasztalos-ipari termék gyártása
2051'03 Fatömegcikk gyártása
4542'03 Épületasztalos-szerkezet szerelés

Cégünk rendelkezik megfelelő szakmai referenciával, asztalosipari termékek előállításában. A hirdetőtáblák egyedileg tervezettek kizárólag fa alapanyagból készülnek. Több referencia munkával is szolgálhatunk a környező településeken és országszerte, de a legutóbbi kivitelezésünk a biatorbágyi Faluház kávézó berendezése (pult, vitrin stb). A referencia munkánknál tapasztalhatják, hogy kizárólag fából (borovi fenyő, gőzölt bükk és bükk rétegelt lemez) gyártottunk mindent, ahogy a megrendelő elképzelte.

Ezen anyagok kombinálásával jó minőségben elkészíthetők a hirdetőtáblák is. A bükk fa Nem ajánlott külső munkákhoz, de helyettesíthető tölgy vagy akáccal. A borovi fenyő (mivel nagyon gyantás) nagyon tartós, ami a legértékesebb faanyaggá teszi. Alakját nedvesen és kiszáradva is jól tartja, ezért javasolt külső munkákra is. 50 évvel ezelőtt kizárólag borovi fenyőből gyártották az épületasztalos termékeket, mint például nyílászárokat is. Ezért javaslom, hogy borovi fenyő tartóoszlopon keményfa tetővel (akác vagy tölgy) lapolással készüljenek a hirdetőtáblák, virágtartóval vagy nélküle.

A pályázó adatai:

Neve: Szanyi és Vass Régi Bútor BT.

Székhely: 2051 Biatorbágy Bocskai utca 18.

Cégnyilvántartó adatai: CG13-06-048771 számú cégjegyzék

Elérhetőségek:

Kapcsolattartó személy: Szanyi József

Tel/Fax. : 0623310704

E-mail: jozsefszanyi@gmail.com

A cég statisztikai számjele: 21792124-3614-212-13

A cég adószáma: 21792124-2-13

Szanyi és Vass
Régibútor Faipari, Kereskedelmi és
Szolgáltató Betéti Társaság
2051 Biatorbágy, Bocskai u. 18.
Mobil: 06-30-271-9791
Cgj.: 13-06-048771
Adósz.: 21792124-2-13

A hirdető táblák egyedileg tervezettek kizárólag fa alapanyagból készülnek.

Hirdetőtábla készítés :

Kivitelezés leírása

Felhasznált anyagok:

- borovi fenyő
- akác fűrészáru
- nyár víz és főzésálló rétegelt lemez
- plexi
- (paraméterek a rajzon)

Alapozás betonalapba helyezett U vas amihez rögzítve van a borovi fenyőből készült lábszerkezet.(rajz szerint)

Hirdetőfelület:

kétoldalas kivitel: -egy oldal plexivel védett,cserélhetőség csavarozással,vagy zárható kivitel.

-másik oldal: szabad felület lakossági hirdetéseknek.

Tető: lapolt akác vagy tölgy

Kezelés:

gombaölő és penészgátló lazúr.

Szín:

Választható,de általában dió.

A hirdetőfelület anyaga lehet: -erre a célra kifejlesztett nyár rétegelt lemez amelyből az óriás plakátokat is készítenek. Víz és időjárás álló

-vagy borovi fenyő D3-as vízálló ragasztóval készült lap.

Árajánalt:

A változat:

Plexivel zárhatóan Bruttó 160.000Ft/db

Zár nélkül csavarozva plexivel: Bruttó 150.000Ft/db

Nem zárható kivitel (plexi nélkül) Bruttó 135.000Ft/db

B változat: (viadukt makettel)

Plexivel zárható: Bruttó 180.000FT/db

Zár nélkül csavarozva plexivel: Bruttó 170.000Ft/db

Nem zárható kivitel (plexi nélkül) Bruttó 155.000Ft/db

c változat:

virágos ládával Bruttó 200.000FT/db

zár és plexi nélkül: Bruttó 175.000Ft/db

Helyszíni telepítés: 20.000Ft/db

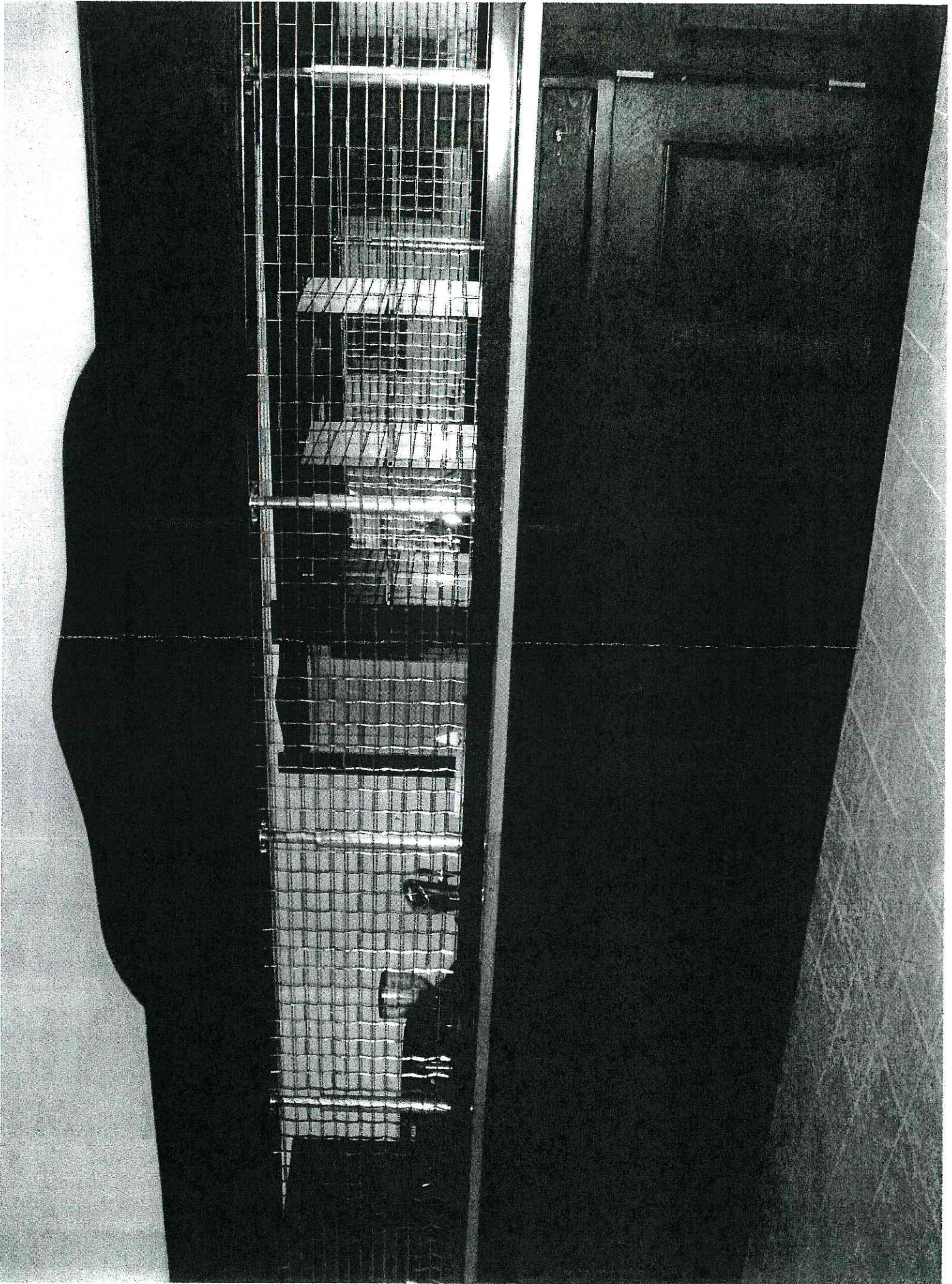

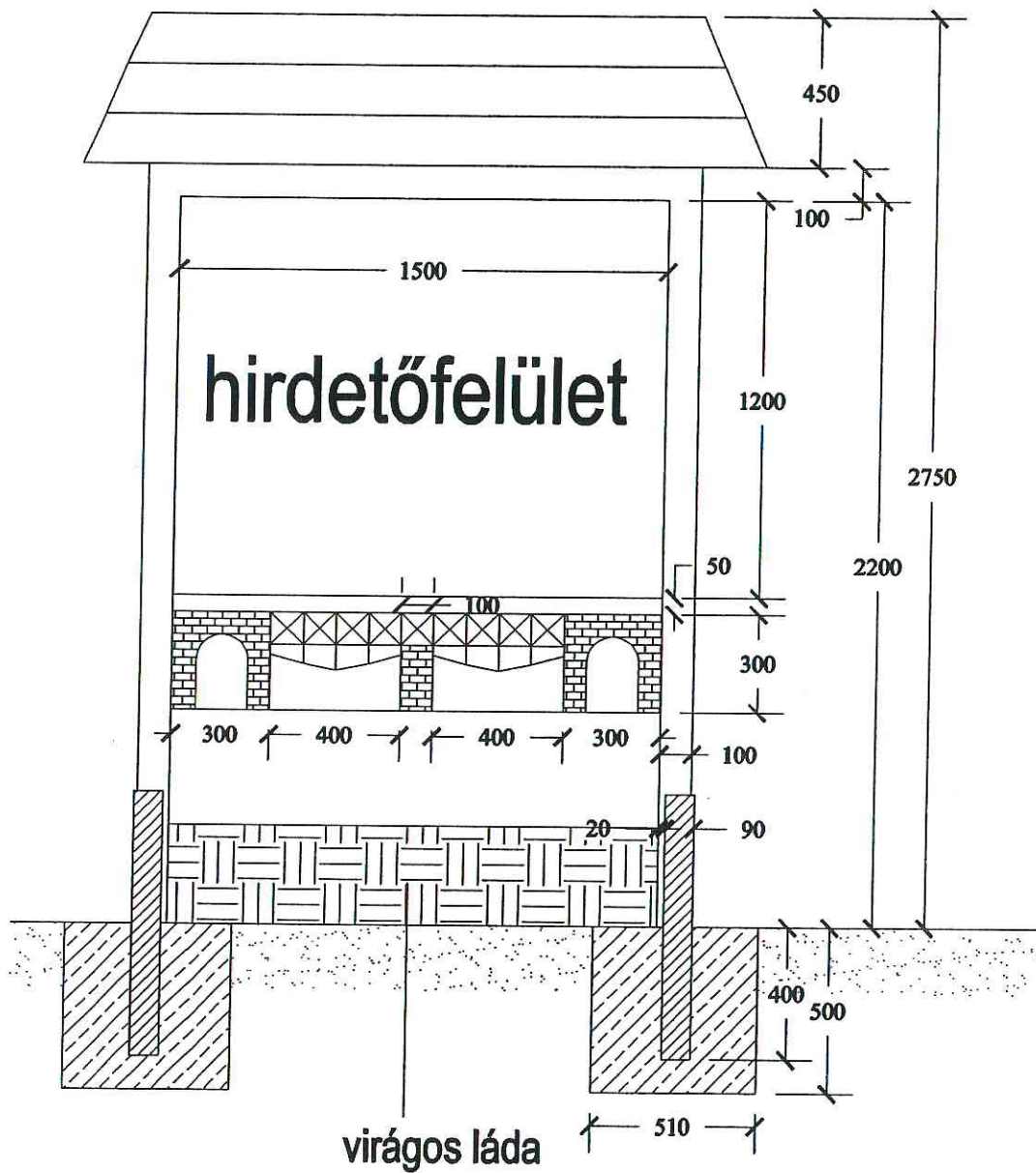

Szanyi és Vas Bt.

Rajz címe
és száma:

"C" változat előnézete

5.

M= 1:20

2010.03.08

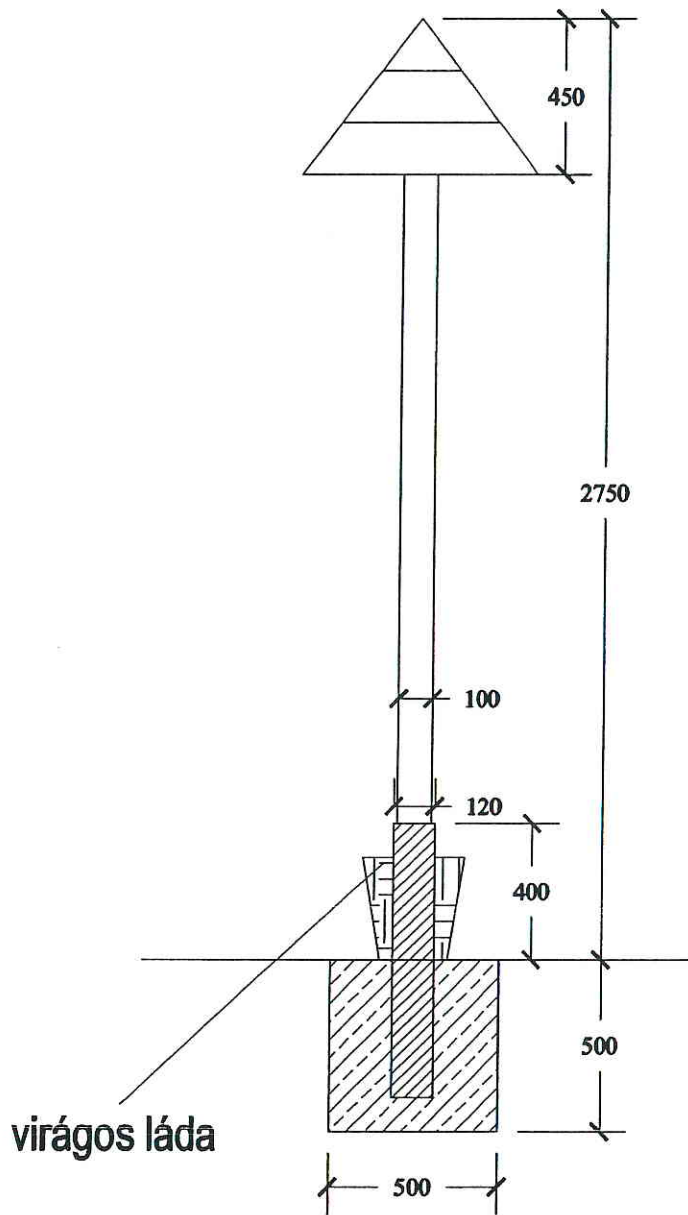

Szanyi és Vas Bt.

Rajz címe és száma: "C" változat oldalnézete 6.

M= 1:20

2010.03.08

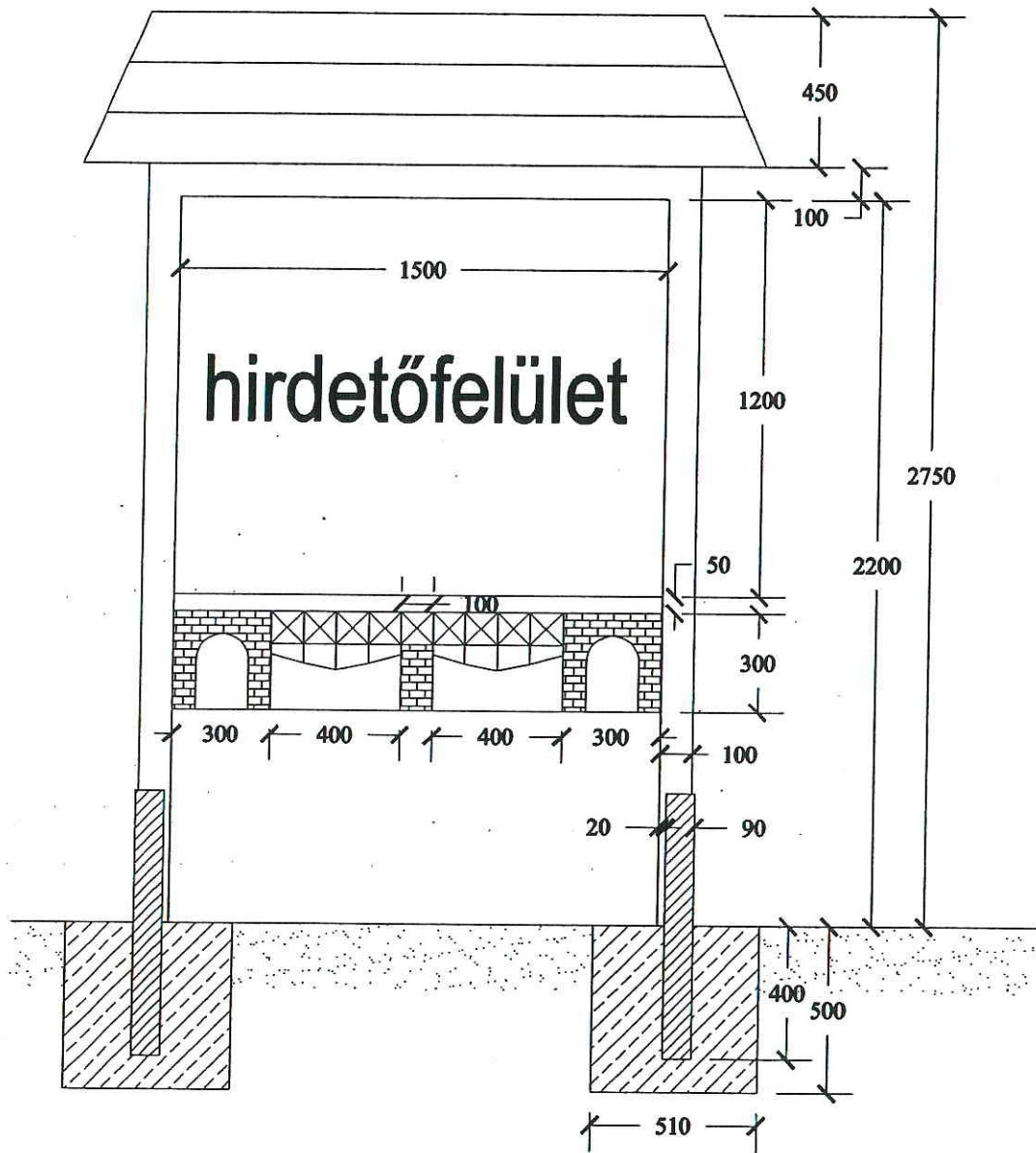

Szanyi és Vas Bt.		
Rajz címe és száma:	"B" változat előlnézete	3.
M= 1:20	2010.03.08	

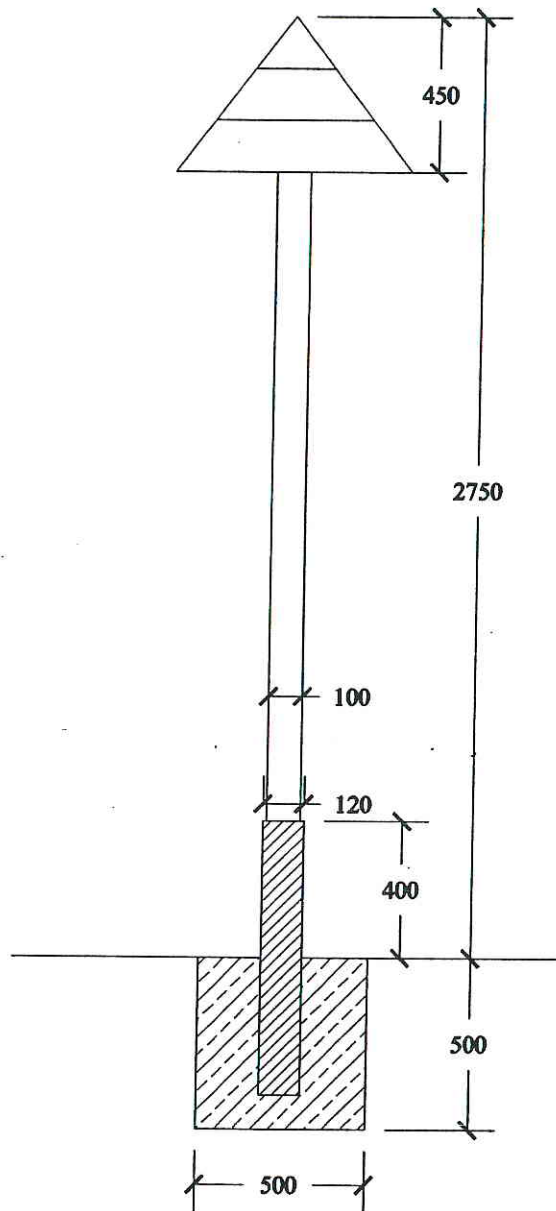

Szanyi és Vas Bt.

Rajz címe és száma: "B" változat oldalnézete 4.

M= 1:20

2010.03.08

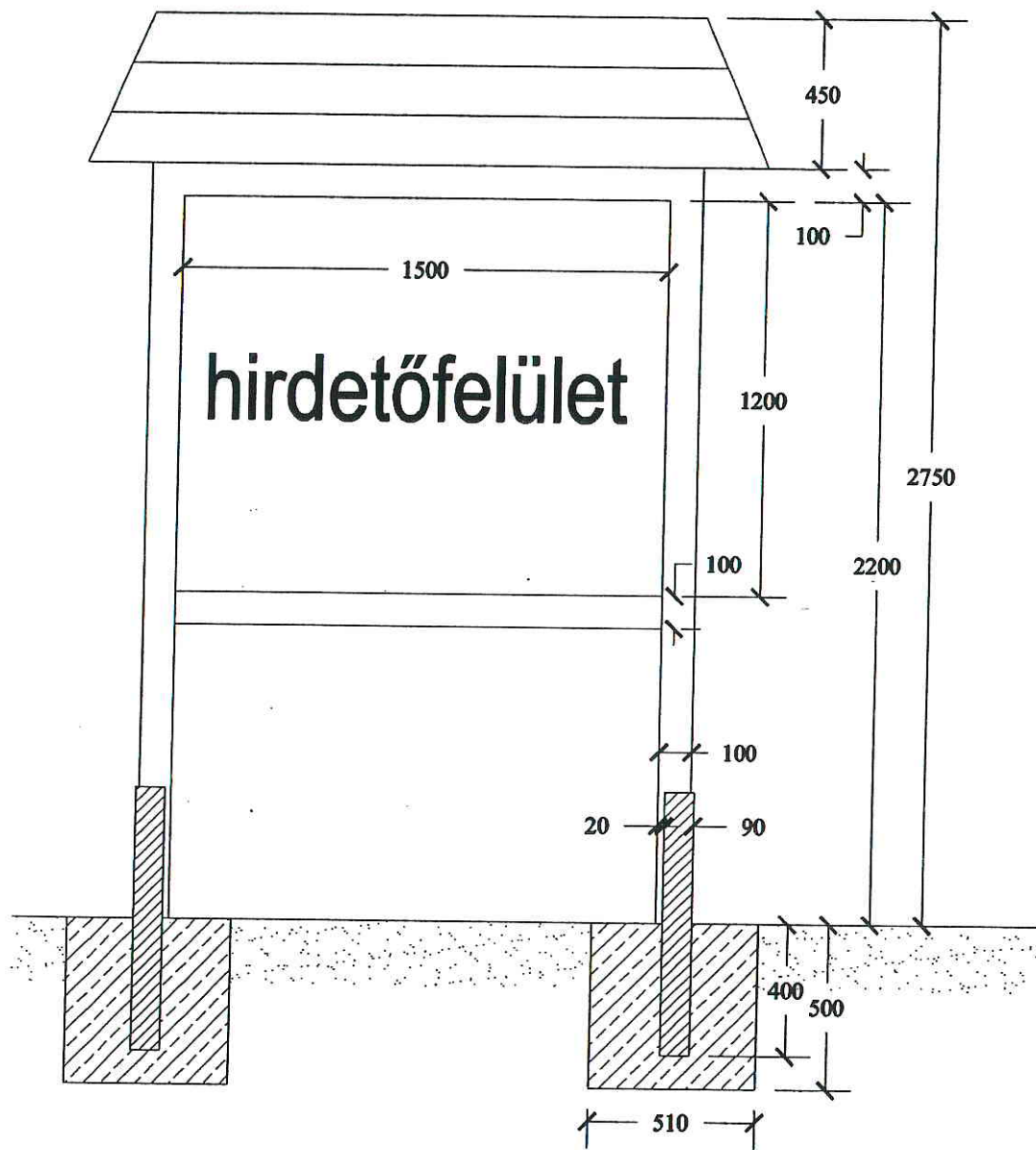

Szanyi és Vas Bt.

Rajz címe
és száma:

"A" változat előnézete

1.

M= 1:20

2010.03.08

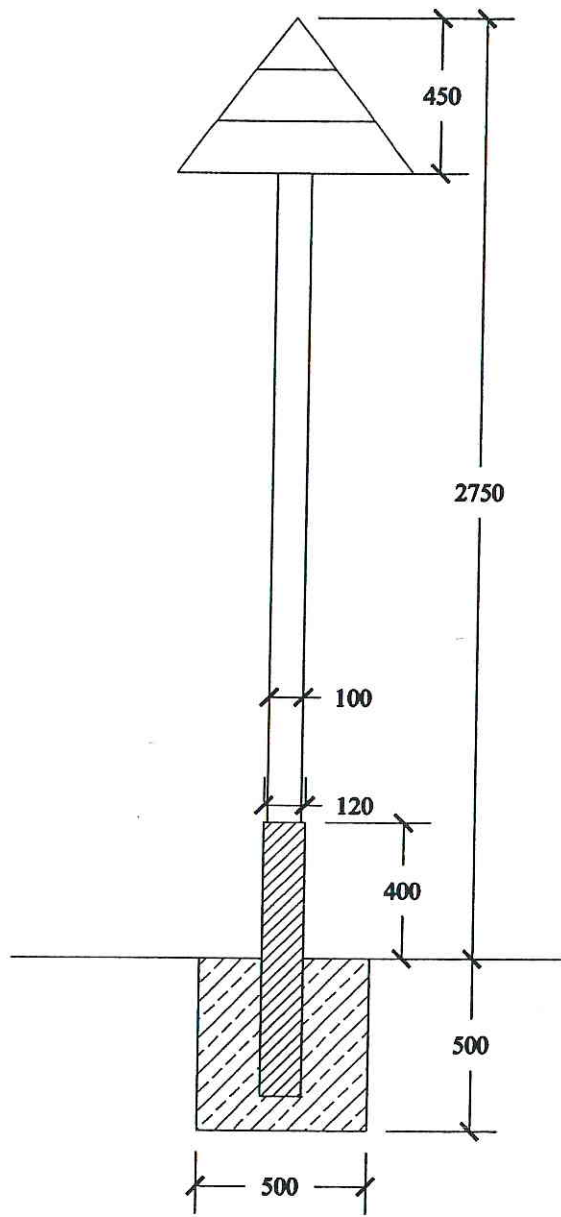

Szanyi és Vas Bt.		
<small>Rajz címe és száma:</small>	"A" változat oldalnézete	2.
M= 1:20	2010.03.08	



VÁROS KÉPVISELŐ-TESTÜLETE

Ügyrendi Bizottság

2051 Biatorbágy, Baross Gábor utca 2/A · Telefon: 06 23 310-174 · Fax: 06 23 310-135
E-mail: ub@biatorbagy.hu · www.biatorbagy.hu

EGYSZERŰSÍTETT JEGYZŐKÖNYV

Készült: Biatorbágy Város Képviselő-testülete Ügyrendi Bizottságának 2010. április 14-én 18⁰⁰ órai kezdettel, a Városházán megtartott üléséről.

Jelen voltak:

- Dr. Kelemen Gáspár a bizottság elnöke
- Csapó Ferenc bizottsági tag
- Koleszár Kázmér bizottsági tag
- Dr. Lelkes Péter alpolgármester
- Varga László képviselő, Oktatási és Kulturális Bizottság elnöke
- Dr. Révész Zoltán bizottsági referens

Dr. Kelemen Gáspár az ülést megnyitotta. Megállapította, hogy a bizottság határozatképes.

A Bizottság ülésén 3 igen szavazattal (3 bizottsági tag volt jelen a szavazáskor) a következő napirend került elfogadásra:

- 1.) A gyepmesteri tevékenység ellátására kiírt pályázat elbírálásáról
- 2.) Biatorbágy hirdetőtábla-rendszerének korszerűsítésére, bővítésére kiírt pályázat elbírálásáról

1.) A gyepmesteri tevékenység ellátására kiírt pályázat elbírálásáról

A bizottság a 4 db beérkezett pályázatot felbontotta és formai vizsgálatuk (1. sz melléklet) után az alábbi megállapításokat tette:

A Bizottság 3 igen szavazattal (3 bizottsági tag volt jelen a szavazáskor) az Alpha-Vet Kft. pályázatát formailag megfelelőnek találta.

A Bizottság 3 igen szavazattal (3 bizottsági tag volt jelen a szavazáskor) az Állat-és Természetvédők Budaörsi Egyesülete pályázatát formailag megfelelőnek találta.

A Bizottság 3 igen szavazattal (3 bizottsági tag volt jelen a szavazáskor) Tuncsik József pályázatát formailag nem találta megfelelőnek.

A Bizottság 3 igen szavazattal (3 bizottsági tag volt jelen a szavazáskor) a Kovácsolat Bt. pályázatát formai szempontból hiányosnak találta és 3 napos határidővel a pályázó számára hiánypótlási lehetőséget biztosít a hatósági engedélyek tekintetében.

A Bizottság 3 igen szavazattal (3 bizottsági tag volt jelen a szavazáskor) az Alpha-Vet Kft., az Állat-és Természetvédők Budaörsi Egyesülete, valamint – amennyiben hatósági engedélyeit pótolja – a Kovácsolat Bt. pályázatát további tartalmi elbírálására alkalmasnak ítéli.



BIATORBÁGY

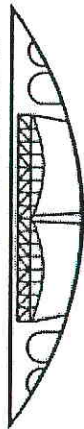

VÁROS KÉPVISELŐ-TESTÜLETE

Ügyrendi Bizottság

2051 Batorbágy, Baross Gábor utca 2/A - Telefon: 06 23 310-174 Fax: 06 23 310-135

E-mail: ub@batorbagy.hu www.batorbagy.hu

1. sz. melléklet
A gyepmesteri tevékenység ellátására kiírt pályázat elbírálásáról
Formai vizsgálat

Pályázók	Határidőben érkezett	Gazdasági társaság vagy társadalmi szervezet	Pályázó bemutatása	Pályázó által üzemeltetett állatmenhely v. szerződéses kapcsolat állatmenhellyel (a működési engedély és a szerződés másolata, ill. befogadó nyilatkozat mellékelve)	Hatósági engedélyek	Nyilatkozat szerződéses kapcsolatokról	Referenciák	Tevékenységek bemutatása	Árjánlat (átalánydíj, egyszeri kiszállás díja, tevékenység dokumentálása)	
									Állati hulladék begyűjtése, elszállítása	Kóbor ebek befogása
1. Alpha-Vet Kft.	+	+	+	+	+	+	+	+	+	+
2. Állat-és Természetvédők Budaörsi Egyesülete	+	+	+	+	+	+	+	+	+	+
3. Tuncsik József	+	+	+	-	-	+	+	-	+	+
4. Kovácsolat Bt.	+	+	+	+	-	+	+	+	+	+

Handwritten signature